





Dinova Italia, Illasi (VR)



Dinova Germania, Königswinter



**Qualità e  
affidabilità  
tedesca**

## Benvenuti in DINOVA

Dinova è consociata del gruppo Meffert dal 2000, uno dei Gruppi Europei più importanti nell'ambito delle pitture per l'edilizia professionale.



Competenti nel colore e nella protezione edilizia con pitture, smalti ed intonaci per interni ed esterni, sistemi per l'isolamento termico, sistemi di deumidificazione e risanamento murature e sistemi di riparazione, protezione e finitura C.A.

Scannerizza il QR Code con la tua fotocamera per visualizzare il video dell'Azienda!



Dinova Germania, Bad Kreuznach

# Indice

	<b>Primer e Fondi di Collegamento</b>	<b>4</b>
	<b>Ausiliari</b>	<b>16</b>
	<b>Interni</b>	<b>22</b>
	<b>Esterni</b>	<b>38</b>
	<b>Linea Smalti</b>	<b>60</b>
	<b>Linea Legno Dinolin</b>	<b>68</b>
	<b>Linea Dinotech</b>	<b>72</b>
	<b>Linea Dinotherm</b>	<b>84</b>
	<b>Linea Dinofloor</b>	<b>114</b>
	<b>Paste</b>	<b>116</b>
	<b>Sistemi Tintometrici Dinomix</b>	<b>118</b>

# Primer e Isolanti

## ACRILICI



### Tiefgrund W ELF

Isolante consolidante a base di resine sintetiche con micro-particelle in dispersione acquosa, incolore, insaponificabile, ad elevata penetrazione, diminuisce ed uniforma l'assorbimento del supporto. Idoneo per interno ed esterno, applicabile su qualsiasi supporto tipo gesso, cartongesso e derivati, premiscelati, vista l'ottima resistenza agli alcali.

**Diluizione:** da 10% a 100% con acqua  
(eseguire test su supporto)

**Resa Indicativa:** 10-12 mq/Lt. per prodotto diluito

COLORE	CONF.	BANCALE
Trasparente	10 litri	20 pz
Trasparente	5 litri	30 pz

Simbologia:



Certificazioni:



Applicazione:



### Grundierkonzentrat ELF

Isolante consolidante all'acqua ad alta concentrazione a base di resine sintetiche micronizzate in dispersione, fortemente penetrante, incolore e con buona permeabilità al vapore acqueo. Adatto su qualsiasi tipo di intonaci minerali, a base di calce, cemento armato, gesso, cartongesso e derivati purchè portanti o privi di impurità o pitture in fase di distacco.

**Diluizione:** 1:5 max 1:7 con acqua  
(eseguire test su supporto)

**Resa Indicativa:** 10-12 mq/Lt. per prodotto diluito

COLORE	CONF.	BANCALE
Trasparente	10 litri	20 pz
Trasparente	5 litri	30 pz
Trasparente	6x1 litri	

Simbologia:



Certificazioni:



Applicazione:



# Primer e Isolanti

## ACRILICI



### Dino-Fix Nano

Primer acrilico in nanotecnologia, trasparente dall'ottimo potere consolidante e penetrante, favorisce l'adesione delle finiture, ed è in grado di saturare anche la microscopica capillarità della superficie degli intonaci. Ideale su tutti i tipi di supporto a base gesso e cemento, anche per intonaci deumidificanti, in quanto mantiene la naturale traspirabilità del supporto, favorisce l'aderenza e la traspirabilità della finitura minerale.

**Diluizione:** 1:1 con acqua (eseguire test su supporto)

**Resa Indicativa:** 10-12 mq/Lt. per prodotto diluito

COLORE	CONF.	BANCALE
Trasparente	10 litri	-
Trasparente	5 litri	-

Certificazioni:



Applicazione:



### Gel-Grundierung

Primer in gel a base di acrilato e silice, per un'applicazione facile e veloce a rullo e a spruzzo. Il prodotto è verdastro all'applicazione e trasparente dopo l'essiccazione. Può essere utilizzato su supporti minerali come intonaci di malta, calcestruzzo, mattoni, su cartongesso e su rivestimenti esistenti.

**Diluizione:** pronto all'uso

**Resa Indicativa:** 7-8 mq/Lt. per mano

COLORE	CONF.	BANCALE
Verde-Trasparente	12,5 litri	-

Simbologia:



Certificazioni:



Applicazione:



# Primer e Isolanti

## SILOSSANICI



### Siloxan Grund FZ

Primer idrosolico silossanico trasparente con ottime proprietà di penetrazione, con additivi che contrastano la formazione di alghe e muffe, idoneo per isolare e solidificare supporti assorbenti e superfici minerali. Può essere utilizzato anche su intonaco, vecchie pitture, pietre assorbenti, mattoni, calcestruzzo e vecchi rivestimenti stabili.

**Diluizione:** 10% max con acqua (eseguire test su supporto)  
**Resa Indicativa:** 10-12 mq/Lt. per prodotto diluito

COLORE	CONF.	BANCALE
Trasparente	10 litri	20 pz
Trasparente	5 litri	30 pz

Simbologia:



Certificazioni:



Applicazione:



## SILICATI



### Dinosil Konzentrat

Primer di fondo e diluente minerale incolore a base di silicato di potassio liquido e additivi stabilizzanti. Riduce ed uniforma l'assorbimento delle superfici minerali, consolida, favorisce l'adesione con finiture ai silicati. Si utilizza anche per diluire i prodotti a base di silicati. Adatto per supporti minerali.

**Diluizione:** 1:1 con acqua - (eseguire test su supporto)  
**Resa Indicativa:** 7-8 mq/Lt. per prodotto diluito

COLORE	CONF.	BANCALE
Trasparente	5 litri	30 pz
Trasparente	6x1 litri	-

Simbologia:



Certificazioni:



Applicazione:



# Primer e Isolanti

## A SOLVENTE



### Tiefgrund Spezial

Fissativo al solvente in dispersione ad elevato potere penetrante. Consolida fortemente la superficie diminuendone l'assorbimento, buona idrorepellenza, idoneo su tutti i tipi di supporti sfarinanti e degradati, vecchie pitture, cemento armato.

**Diluizione:** al max 20% con diluente sintetico (eseguire test su supporto)

**Resa Indicativa:** 10-12 mq/Lt. per prodotto diluito

COLORE	CONF.	BANCALE
Trasparente	10 litri	20 pz
Trasparente	6 litri	30 pz

Applicazione:



# Fondi di Collegamento

## ACRILICI-LISCI



### Q4-Primer

Fondo di collegamento bianco, particolarmente indicato per aumentare le prestazioni delle finiture successive. Aiuta a ridurre la possibilità di sfiammatura da ritocchi e a contrastare difetti in presenza di luce radente. Idoneo su tutti i comuni supporti interni, come intonaci, intonaci di gesso, cartongesso, su vecchi strati di pittura in dispersione intatti. Può essere sovraverniciato dopo circa un'ora.

**Diluizione:** 10% max con acqua

**Resa Indicativa:** 12-14 mq/Lt.

**Peso specifico:** 1,40 g/cm<sup>3</sup>

COLORE	CONF.	BANCALE
Bianco	12,5 litri	24 pz

Simbologia:



Certificazioni:



Applicazione:



### Cover Grund LF

Fondo di collegamento a base acqua liscio, bianco, privo di solventi. Idoneo per supporti tipo intonaci premiscelati, minerali, già tinteggiati, purché portanti o adeguatamente preparati, cartongessi e calcestruzzo. Ottima resistenza agli alcali, ottimo potere ancorante, non consolidante, ottima copertura, opaco.

**Diluizione:** 10% max con acqua

**Resa Indicativa:** 12-14 mq/Lt.

**Peso specifico:** 1,40 g/cm<sup>3</sup>

COLORE	CONF.	BANCALE
Bianco	12,5 litri	24 pz

Applicazione:



# Fondi di Collegamento

## ACRILICI-LISCI



### Hybrid-Multi Primer

Speciale fondo pigmentato bianco per supporti alcalini, uniforme e stabilizza il pH su rasature non del tutto carbonatate. Applicabile su qualsiasi tipo di supporto tipo premiscelati, intonaci minerali. Elevata traspirabilità, privo di solventi, adatto per cicli organici e acril-silossanici. Idoneo come fondo su rasature armate.

**Diluizione:** 10% max con acqua

**Resa Indicativa:** 8-9 mq/Lt.

**Peso specifico:** 1,39 g/cm<sup>3</sup>

**Granulometria media:** liscio

COLORE	CONF.	BANCALE
Bianco	12,5 litri	24 pz

**Certificazioni:**



**Applicazione:**



## ACRILICI-QUARZATI



### Dino-Innen Grip

Primer acrilico in nanotecnologia, trasparente dall'ottimo potere consolidante e penetrante, favorisce l'adesione delle finiture, ed è in grado di saturare anche la microscopica capillarità della superficie degli intonaci. Ideale su tutti i tipi di supporto a base gesso e cemento, anche per intonaci deumidificanti, in quanto mantiene la naturale traspirabilità del supporto, favorisce l'aderenza e la traspirabilità della finitura minerale.

**Diluizione:** 20-25% max con acqua

**Resa Indicativa:** 6-8 mq/Lt.

**Peso specifico:** 1,62 g/cm<sup>3</sup>

**Granulometria media:** 0,3mm

COLORE	CONF.	BANCALE
Bianco	12,5 litri	24 pz
Bianco	5 litri	52 pz

**Certificazioni:**



**Applicazione:**



# Fondi di Collegamento

## ACRILICI-QUARZATI



### Unigrund Plus

Fondo di collegamento acrilico pigmentato, con granulometria fine 0,1 mm per interno ed esterno. Uniforma gli assorbimenti è idoneo su tutti i tipi di supporto tipo intonaci premiscelati, C.A., gesso, cartongesso e derivati, su vecchie pitture esistenti purché portanti o adeguatamente preparati. Resistente alle intemperie e allo sfregamento. Il prodotto inoltre è privo di solventi, inodore.

**Diluizione:** dal 10 al 30% max con acqua in base al supporto

**Resa Indicativa:** 6-8 mq/Lt.

**Peso specifico:** 1,45 g/cm<sup>3</sup>

**Granulometria media:** 0,1 mm

COLORE	CONF.	BANCALE
Bianco	12,5 litri	24 pz
Bianco	5 litri	52 pz

**Simbologia:**



**Certificazioni:**



**Applicazione:**



### Unigrund P

Fondo di collegamento acrilico pigmentato, con granulometria media 0,5 mm, per interno ed esterno. Con ottimo potere riempitivo e buona copertura. Uniforma gli assorbimenti, è adatto su tutti i tipi di supporto tipo intonaci premiscelati, C.A., gesso, cartongesso e derivati, su vecchie pitture purché portanti. Resistente alle intemperie e allo sfregamento. Il prodotto inoltre è privo di solventi ed è inodore.

**Diluizione:** dal 10 al 30% max con acqua in base al supporto

**Resa Indicativa:** 4-6 mq/Lt.

**Peso specifico:** 1,67 g/cm<sup>3</sup>

**Granulometria media:** 0,5 mm

COLORE	CONF.	BANCALE
Bianco	18 kg	24 pz
Bianco	8 kg	60 pz

**Simbologia:**



**Certificazioni:**



**Applicazione:**



# Fondi di Collegamento

## ACRILICI-QUARZATI



### Streichfüller

Fondo intermedio bianco all'acqua, pigmentabile, di granulometria media 0,3 mm, particolarmente adatto per il collegamento del supporto a rivestimenti a spessore. Idoneo su intonaci cementizi, rasature, vecchie pitture di natura acrilica per ancorate, calcestruzzo, ecc.

**Diluizione:** dal 10 al 20% max con acqua in base al supporto

**Resa Indicativa:** 5-7 mq/Lt.

**Peso specifico:** 1,69 g/cm<sup>3</sup>

**Granulometria media:** 0,35 mm

COLORE	CONF.	BANCALE
Bianco	18 kg	32 pz

**Simbologia:**



**Certificazioni:**



**Applicazione:**



### Putzgrund Grob

Fondo speciale di collegamento a base di resine acriliche e quarzi sezionati. Idoneo come fondo di collegamento per successive applicazioni di rivestimenti a spessore su sistemi ETICS. Tinteggiabile ad elevata copertura e ottima adesione.

**Diluizione:** dal 10 al 30% max con acqua in base al supporto

**Resa Indicativa:** 5-6 mq/Lt.

**Peso specifico:** 1,67 g/cm<sup>3</sup>

**Granulometria media:** 0,5 mm

COLORE	CONF.	BANCALE
Bianco	18 kg	24 pz

**Simbologia:**



**Certificazioni:**



**Applicazione:**



# Fondi di Collegamento

## ACRILICI-QUARZATI



### Uni-Rissgrund FX

Speciale fondo di collegamento che grazie alla distribuzione coordinata dei granuli di quarzo e all'utilizzo fibrorinforzato con fibre PAC altamente resistenti allo strappo, è particolarmente adatto su superfici cavillate, e su vecchi sistemi ETICS utilizzabile su tutti i supporti stabili e su vecchi rivestimenti. Ottima traspirabilità V1, può essere applicato come fondo per tutte le pitture, e rivestimenti a spessore della linea Dinova.

**Diluizione:** 5% max con acqua

**Resa Indicativa:** 3-4 mq/Lt.

**Peso specifico:** 1,55 g/cm<sup>3</sup>

**Granulometria media:** 0,5mm

COLORE	CONF.	BANCALE
Bianco	18 kg	24 pz

#### Simbologia:



#### Applicazione:



# Fondi di Collegamento

## SILOSSANICI-QUARZATI



### Siloxan-Haftgrund FZ

Fondo pigmentato a base di resine silossaniche, additivato con inibitori della formazione di muffe e alghe; è particolarmente consigliato come fondo di collegamento su rasature armate di sistemi a cappotto, rasature in genere, vecchi intonaci in resina sintetica e su vecchie pitture purché stabili e uniformemente assorbenti.

**Diluizione:** 5% max con acqua

**Resa Indicativa:** 7-9 mq/Lt.

**Peso specifico:** 1,43 g/cm<sup>3</sup>

**Granulometria media:** 0,1mm

COLORE	CONF.	BANCALE
Bianco	12,5 litri	24 pz

**Simbologia:**



**Certificazioni:**



**Applicazione:**



# Fondi di Collegamento

## SILICATI-QUARZATI



### Dinosil Quarzit SP

Fondo di collegamento ai silicati secondo norma DIN 18363. Eccellente come primer di contatto che favorisce l'adesione fra prodotti ai silicati e come fondo prima della stesura delle mani successive con le pitture minerali Dinova. Può essere utilizzato in interno come fondo strutturante per velature o come fondo mascherante a pennello ad alta diffusibilità.

**Diluizione:** 5% max con acqua

**Resa Indicativa:** 2-3 mq/Lt.

**Peso specifico:** 1,75 g/cm<sup>3</sup>

**Granulometria media:** 0,3mm

COLORE	CONF.	BANCALE
Bianco	18 kg	24 pz

#### Certificazioni:



#### Applicazione:



# Fondi di Collegamento

## AL SOLVENTE



### DinoGrund LH

Fondo e fissativo consolidante a base solvente, pigmentato di colore bianco, ideale per consolidare fortemente quasi tutti i supporti dei gruppi di malte calcestruzzo e fibrocemento. E' necessario applicare su supporto perfettamente asciutto, stagionato e compatto. Particolarmente adatto come fondo nei cicli anticarbonatazione ed elastomerici, migliora la copertura della finitura ed uniforma l'assorbimento dei supporti. Indicato anche per isolare superfici particolarmente difficili, come supporti anneriti da incendio, macchiati o contaminati da ossidi di ferro e lo scolorimento della lignina dai resti vegetali sulla facciata.

**Diluizione:** 30% max con diluente sintetico

**Resa Indicativa:** 8-9 mq/Lt.

**Peso specifico:** 1,20 g/cm<sup>3</sup>

**Granulometria media:** liscio - ADDITIVABILE con quarzo a 200 µm per un massimo del 20% del suo peso specifico

COLORE	CONF.	BANCALE
Bianco 12lt	12 litri	32 pz
Bianco 5lt	5 litri	45 pz

#### Simbologia:



#### Applicazione:



# Ausiliari

## BIOCIDI



### Mangiamuffa

Mangiamuffa elimina velocemente muffa, alghe, muschio, macchie di muffa su pareti, pitture, carte da parati, piastrelle, fessure, intonaco, pietra naturale, ecc. Agisce istantaneamente e attivamente. Ripristina la superficie originale senza dover ridipingere. Mangiamuffa è un prodotto altamente concentrato, basta spruzzare una sola volta e il suo principio attivo agisce sulla muffa e su altri microrganismi eliminandone sia la struttura estetica che le loro spore.

**Resa Indicativa:** 6-8 mq/Lt.

COLORE	CONF.	BANCALE
Spray	500 ml	56 scatole
Spray	250 ml	56 scatole

Applicazione:



### Dibesan Sanierlösung

Soluzione acquosa pronta all'uso per la bonifica delle superfici aggredite dall'attacco di funghi, batteri, alghe e muschio. Il prodotto è esente da metalli pesanti e fenoli. Applicare sulle superfici contaminate e sulle aree adiacenti prima delle successive pitturazioni. Lasciare agire per almeno 24 ore prima di eseguire l'idrolavaggio.

**Resa Indicativa:** 10 mq/Lt.

COLORE	CONF.	BANCALE
Trasparente	5 litri	30 pz
Trasparente	6x1 litri	-

Simbologia:



Applicazione:





### Dibesan-Clean

Pulitore specifico per la pulizia delle superfici contaminate da alghe e muffe in modesta quantità. Utilizzato su superfici infestate per il ripristino del loro aspetto originale, senza dover ricorrere alla loro ri-tinteggiatura. In tal caso l'effetto è da considerarsi temporaneo. Qualora non si proceda con una nuova applicazione di pittura delle superfici trattate, sarà opportuno applicare DIBESAN SANIERLÖSUNG al fine di "ricaricare" la superficie di film inibitore della formazione di alghe e muffe.

**Resa Indicativa:** 10 mq/Lt.

COLORE	CONF.	BANCALE
Trasparente	10 litri	-

**Simbologia:**



**Applicazione:**



### AZ/FZ Additiv

Speciale additivo concentrato per rendere pitture in dispersione e rivestimenti a spessore diluibili con acqua più performanti contro il proliferare di alghe, muffe e funghi in parete.

**Resa Indicativa:** 1 flaconcino da 250ml in 12,5 Lt o 25 Kg di prodotto

COLORE	CONF.	BANCALE
Trasparente	10x0,25 litri	-

**Simbologia:**



**Applicazione:**

mescolare assieme alla pittura, possibilmente mediante un agitatore



# Ausiliari

## PULITORI TRATTAMENTO SALI



### Salpeter Entferner

Pulitore per salnitro nelle pareti. Rimuove con facilità le formazioni di salnitro su clinker, mattoni, cemento armato e intonaco. Superfici adiacenti delicate come ad es. marmo e pietra vanno protette.

**Diluizione:** pronto all'uso

**Resa Indicativa:** varia a seconda del supporto ed intensità del fenomeno

COLORE	CONF.	BANCALE
Trasparente	10 litri	-
Trasparente	5 litri	-
Trasparente	6x1 litri	-

Applicazione:



### Dinotech Grund Salt

Liquido antisale da applicarsi sulle murature a vista e/o disintonacate prima dell'utilizzazione dell'intonaco macroporoso deumidificante DinoTech Bio-Putz sia all'interno che all'esterno. Applicabile su murature di vecchia realizzazione di mattoni o misto mattoni e pietrame.

**Diluizione:** pronto all'uso

**Resa Indicativa:** varia a seconda del supporto ed intensità del fenomeno

**Applicazione:** previo lavaggio della muratura fino a rifiuto

COLORE	CONF.	BANCALE
Trasparente	10 litri	30 pz

Applicazione:



## IDROREPELLENTI



### Silicon-Imprägniermittel W ELF

Soluzione idrorepellente non filmogeno a base di resina silossanica, per l'impregnazione e l'idrorepellenza di tutte le superfici porose in cui si voglia creare un effetto barriera all'acqua da spinta positiva, senza modificare l'aspetto estetico e la traspirabilità del supporto. L'effetto idrorepellente si ottiene dopo 2-3 giorni dall'applicazione.

**Diluizione:** pronto all'uso

**Resa Indicativa:** 4-6 mq/Lt. a seconda del supporto

COLORE	CONF.	BANCALE
Trasparente	10 litri	20 pz
Trasparente	5 litri	30 pz

**Simbologia:**



**Applicazione:**



### LSXtreme



Stucco ad alte prestazioni con microsfere cave in vetro borosilicato per una stabilità eccezionale e un elevato potere riempitivo. La struttura a microsfere garantisce riparazioni dimensionalmente stabili e previene la formazione di crepe. Lo stucco forma rapidamente una pellicola, quindi può essere ricoperto dopo pochi minuti. LSXtreme è particolarmente resistente agli urti e adatto anche per superfici calpestabili.

**Cartucce:** 280 - 310 ml (1 PU = 12 pz. / PE = 100 PU)

**Tempo di formazione della pelle:** 10-15 min

**Allungamento a rottura (circa):** 220%

COLORE	CONF.	BANCALE
Bianco	310 ml	-

**Simbologia:**



# Antimacchia

ALL'ACQUA



## Isogrund Fein ELF

Fondo di collegamento con ottimo effetto isolante e legante in caso di macchie di fuliggine, nicotina, acqua e grasso essiccati e componenti del legno scoloriti (lignina) prima di successivi lavori di pittura, rivestimento o carta da parati su soffitti e pareti

**Diluizione:** pronto all'uso  
**Resa indicativa:** 7-8 mq/Lt.  
**Peso specifico:** 1,15 g/cm<sup>3</sup>

COLORE	CONF.	BANCALE
Bianco	10 litri	24 pz
Bianco	2,5 litri	-

Simbologia:



Certificazioni:



Applicazione:



## UKIN

Sale idrosolubile, a base di composti d'alluminio e silicati, usato per il trattamento dei fondi murali prima della loro verniciatura o riverniciatura. Particolarmente indicato nel trattamento delle macchie di fumo e d'acqua ferma, che elimina con facilità.

**Diluizione:** 1 Kg. con 2-3 litri di acqua  
**Resa indicativa:** 20/25 mq/Kg.

COLORE	CONF.	BANCALE
Polvere	20 kg	640 pz

Applicazione:



# Antimacchia

AL SOLVENTE

ALL'ACQUA



## Renosafe

Pittura bianca per interni a base di un legante cationico isolante per rivestimenti altamente diffusibili per il rinnovo di superfici contaminate da nicotina, fuliggine e macchie d'acqua essiccate. Adatto per tutti i supporti interni come intonaci di malta cementizi, intonaci di gesso del gruppo di malta P IV, pannelli di cemento/fibra di cemento, cartongesso, truciolari di legno, carte da parati.

**Diluizione:** pronto all'uso  
**Resa indicativa:** 7-8 mq/Lt  
**Peso specifico:** 1,53 g/cm<sup>3</sup>

COLORE	CONF.	BANCALE
Bianco	12,5 litri	24 pz
Bianco	5 litri	-

Simbologia:



Certificazioni:



Applicazione:



## Isomatt LH

Vernice antimacchia a base solvente, priva di aromatici, per trattare e isolare superfici con macchie di nicotina, fumo e infiltrazioni d'acqua. Adatto a tutte le superfici interne come Intonaci dei gruppi di malte P II e P III, intonaci di gesso del gruppo di malte P IV, calcestruzzo/pannelli in fibrocemento, cartongesso, tessuto di vetro, carta da parati e vecchie pitture in dispersione.

**Diluizione:** pronto all'uso  
**Resa indicativa:** 6-7 mq/Lt  
**Peso specifico:** 1,22 g/cm<sup>3</sup>

COLORE	CONF.	BANCALE
Bianco	12,5 litri	24 pz
Bianco	2,5 litri	-

Certificazioni:



Applicazione:



# Smalti murali



## Seidenlatex 20

Smalto murale satinato. Idoneo su superfici ove richiesta la possibilità di pulire con disinfettanti acquosi. Ottimo punto di bianco, inodore, certificazione TÜV priva di emollienti e plastificanti e con emissioni minime di solventi, privo di sostanze che causano l'effetto fogging. Applicabile su intonaci di malta, di gesso, pannelli in cemento e fibrocemento, cartongesso, trucioli di legno, carte da parati e vecchi rivestimenti in dispersione intatti.

**Diluizione:** 10% max con acqua

**Resa Indicativa:** 7-8 mq/lt

**Brillantezza:** 20 gloss

COLORE	CONF.	BANCALE
Bianco di vendita	10 litri	32 pz
Bianco di vendita	5 litri	52 pz
Bianco di Vendita	4x1 litri	-
Base 2	10 litri	32 pz
Base 2	5 litri	52 pz
Base 2	4x1 litri	-
Base 3	10 litri	32 pz
Base 3	5 litri	52 pz
Base 3	4x1 litri	-

### Simbologia:



### Certificazioni:



### Applicazione:



# Smalti murali



## Eurolatex 10 ELF

Smalto murale acrilico semiopaco all'acqua. Privo di sostanze che causano l'effetto fogging, con Certificato TÜV. Colorabile a tintometro.

**Diluizione:** 10% max con acqua

**Resa Indicativa:** 8-10 mq/lt

**Brillantezza:** 10 Gloss

COLORE	CONF.	BANCALE
Bianco di vendita	12,5 litri	24 pz
Bianco di vendita	5 litri	52 pz
Base 2	12,5 litri	24 pz
Base 2	5 litri	52 pz
Base 2	4x1 litri	-
Base 3	12,5 litri	24 pz
Base 3	5 litri	52 pz
Base 3	4x1 litri	-

**Simbologia:**



**Certificazioni:**



**Applicazione:**



# Smalti murali



## Dinotex Matt

Lo smalto murale proposto è caratterizzato da un'eccezionale opacità e una bassa presa di sporco, ideale per superfici che richiedono pulizia con disinfettanti acquosi. Questo prodotto inodore è conforme alla norma UNI 11021:2002 (HACCP), privo di emolenti e plastificanti, con emissioni minime di solventi, applicabile su vari supporti come intonaci e pannelli.

**Diluizione:** 10% max con acqua

**Resa Indicativa:** 12-14 mq/Lt.

**Brillantezza:** <5 Gloss

COLORE	CONF.	BANCALE
Bianco di vendita	10 litri	32 pz
Bianco di vendita	5 litri	52 pz
Bianco di vendita	2x1 litri	-
Base 2	10 litri	32 pz
Base 2	5 litri	52 pz
Base 2	2x1 litri	-
Base 3	10 litri	32 pz
Base 3	5 litri	52 pz
Base 3	2x1 litri	-

**Simbologia:**



**Certificazioni:**



**Applicazione:**



# Smalti murali



## Dinotex Satin

Lo smalto murale satinato proposto è caratterizzato da una bassa presa di sporco, ideale per superfici che richiedono pulizia con disinfettanti acquosi. Questo prodotto inodore è conforme alla norma UNI 11021:2002 (HACCP), privo di emollienti e plastificanti, con emissioni minime di solventi, applicabile su vari supporti come intonaci e pannelli

**Diluizione:** 10% max con acqua  
**Resa Indicativa:** 12-14 mq/Lt.  
**Brillantezza:** 20 Gloss

COLORE	CONF.	BANCALE
Bianco di vendita	10 litri	32 pz
Bianco di vendita	5 litri	52 pz
Bianco di vendita	2x1 litri	-
Base 2	10 litri	32 pz
Base 2	5 litri	52 pz
Base 2	2x1 litri	-
Base 3	10 litri	32 pz
Base 3	5 litri	52 pz
Base 3	2x1 litri	-

### Simbologia:



### Certificazioni:



### Applicazione:



## Dinotex Gloss

Smalto murale lucido. Idoneo su superfici ove richiama la possibilità di pulire con disinfettanti acquosi. Ottimo punto di bianco, inodore, certificata TÜV priva di emollienti e plastificanti e con emissioni minime di solventi. Applicabile su supporti come intonaci cementizi, intonaci in gesso, pannelli in calcestruzzo, fibrocemento, cartongesso, truciolari di legno, carte da parati e vecchi rivestimenti in dispersione intatti.

**Diluizione:** 10% max con acqua  
**Resa Indicativa:** 12-14 mq/Lt.  
**Brillantezza:** 80 Gloss

COLORE	CONF.	BANCALE
Bianco di vendita	10 litri	32 pz
Bianco di vendita	5 litri	52 pz
Bianco di vendita	2x1 litri	-
Base 2	10 litri	32 pz
Base 2	5 litri	52 pz
Base 2	2x1 litri	-
Base 3	10 litri	32 pz
Base 3	5 litri	52 pz
Base 3	2x1 litri	-

### Simbologia:



### Certificazioni:



### Applicazione:



# Idropitture interne

## ALTA PRESTAZIONE



### Kerapaint Protect HR

Pittura smacchiabile per interni opaca di alta qualità con microparticelle ceramiche. Finitura superficiale liscia e pulibile con disinfettanti acquosi. Idonea in ambienti ove si lavorano e conservano alimenti. Adatto a tutte le superfici interne come intonaci, intonaci di gesso, pannelli in calcestruzzo/fibrocemento, lastre di cartongesso, e per la sovraverniciatura su vecchi rivestimenti in dispersione integri e ben ancorati.

**Diluizione:** 5% max con acqua

**Resa Indicativa:** 10-12 mq/Lt.

**Peso specifico:** 1,05 g/cm<sup>3</sup>

COLORE	CONF.	BANCALE
Bianco	10 litri	32 pz
Bianco	5 litri	52 pz
Bianco	4x1 litri	-

Simbologia:



Certificazioni:



Applicazione:



### Kerapaint Color RS

Pittura smacchiabile antigraffio per interni con nanoparticelle di ceramica, molto opaca. Offre protezione contro l'abrasione durante la pulizia. Testato positivamente per l'idoneità alimentare. Le nanosfere di ceramica proteggono i pigmenti e contrastano la creazione di graffi sgradevoli sulla superficie.

**Diluizione:** 3-10% max con acqua

**Resa Indicativa:** 6-7 mq/Lt.

**Peso specifico:** 1,42 g/cm<sup>3</sup>

COLORE	CONF.	BANCALE
Base 2	10 litri	32 pz
Base 2	5 litri	52 pz
Base 2	4x1 litri	-
Base 3	10 litri	32 pz
Base 3	5 litri	52 pz
Base 3	4x1 litri	-

Simbologia:



Certificazioni:



Applicazione:



# Idropitture interne

LAVABILI



## 1\*1 Class ELF

Pittura lavabile per interni, ad eccellente copertura e classe di lavabilità. Esente da Formaldeide, priva di solventi e plastificanti, di aspetto opaco. Di rapida essiccazione, è idonea su tutti intonaci, cartongesso, e su supporti tinteggiati purché portanti.

**Diluizione:** 10% max con acqua

**Resa Indicativa:** 8-10 mq/Lt.

**Peso specifico:** 1,47 g/cm<sup>3</sup>

COLORE	CONF.	BANCALE
Bianco di vendita	12,5 litri	24 pz
Bianco di vendita	5 litri	52 pz
Bianco di vendita	4x1 litri	-
Base 2	12,5 litri	24 pz
Base 2	5 litri	52 pz
Base 2	4x1 litri	-
Base 3	12,5 litri	24 pz
Base 3	5 litri	52 pz
Base 3	4x1 litri	-

**Simbologia:**



**Certificazioni:**



**Applicazione:**



## Dino Wall 2 in 1

Pittura all'acqua per interni con ottima lavabilità ed elevata resistenza allo sfregamento, di facile applicazione, priva di formaldeide, inodore. La sua formulazione rende il prodotto particolarmente adatto all'uso diretto su cartongesso. Eccellenti prestazioni su anche su intonaci, minerali, civili tradizionali.

**Diluizione:** 20% max con acqua

**Resa Indicativa:** 8-10 mq/Lt.

**Peso specifico:** 1,50 g/cm<sup>3</sup>

COLORE	CONF.	BANCALE
Bianco	12,5 litri	24 pz

**Certificazioni:**



**Applicazione:**



# Idropitture interne

## LAVABILI



### Dino Flow ELF

Pittura ultra opaca per interni di elevata qualità con tecnologia Soft-Dry che permette un'azione controllata del film superficiale in modo che si consolidi più lentamente e di conseguenza le rullate hanno più tempo per distendersi sul supporto e l'applicazione risulta essere più scorrevole e omogenea. Totalmente priva di sostanze che promuovono l'effetto Fogging, completamente priva di solventi, emollienti e plastificanti.

**Diluizione:** 10% max con acqua

**Resa Indicativa:** 8-10 mq/Lt.

**Peso specifico:** 1,46 g/cm<sup>3</sup>

COLORE	CONF.	BANCALE
Bianco di vendita	12,5 litri	24 pz
Bianco di vendita	5 litri	52 pz
Bianco di vendita	4x1 litri	-
Base 2	12,5 litri	24 pz
Base 2	5 litri	52 pz
Base 2	4x1 litri	-
Base 3	12,5 litri	24 pz
Base 3	5 litri	52 pz
Base 3	4x1 litri	-

**Simbologia:**



**Certificazioni:**



**Applicazione:**



### Extra ELF

Pittura per interni di elevata qualità e copertura, a base di dispersioni, cariche altamente selezionate e pigmenti finissimi, molto riempitiva, con un elevato punto di bianco, un aspetto opaco dona uniformità, totalmente privo di solventi, emollienti e plastificanti. Si applica su tutti i tipi di supporto tipo gesso, cartongesso, intonaci nuovi e tinteggiati purché portanti o adeguatamente preparati.

**Diluizione:** 10% max con acqua

**Resa Indicativa:** 8-10 mq/Lt.

**Peso specifico:** 1,48 g/cm<sup>3</sup>

COLORE	CONF.	BANCALE
Bianco di vendita	12,5 litri	24 pz
Bianco di vendita	5 litri	52 pz
Bianco di vendita	4x1 litri	-
Base 2	12,5 litri	24 pz
Base 2	5 litri	52 pz
Base 2	4x1 litri	-
Base 3	12,5 litri	24 pz
Base 3	5 litri	52 pz
Base 3	4x1 litri	-

**Simbologia:**



**Certificazioni:**



**Applicazione:**



# Idropitture interne

LAVABILI



## Dino-Silver Paint FZ

Pittura antibatterica opaca con ottimo punto di bianco, certificata contro il proliferare delle muffe in parete, particolarmente indicata in locali ad alta concentrazione di vapore (bagni, cucine, lavanderie, ecc..). Grazie alla presenza degli ioni d'argento, garantisce l'igienizzazione antibatterica delle superfici, impedendo la ricrescita fungina e migliorando la qualità dell'aria interna.

**Diluizione:** 20-30% max con acqua

**Resa Indicativa:** 8-10 mq/Lt.

**Peso specifico:** 1,53 g/cm<sup>3</sup>

COLORE	CONF.	BANCALE
Bianco	12,5 litri	24 pz
Bianco	5 litri	52 pz

Simbologia:



Certificazioni:



Applicazione:



## Din Weiss ELF

Pittura per superfici interne di ottima copertura e buona transitabilità, priva di solventi e plastificanti. Adatto per tutti i supporti interni come intonaci di malta, intonaci di gesso o di malta, pannelli di cemento/fibra di cemento, cartongesso, trucioli di legno, carte da parati, e per la riverniciatura di vecchie superfici tinte con pitture in dispersione ben ancorate.

**Diluizione:** 10% max con acqua

**Resa Indicativa:** 10-12 mq/Lt.

**Peso specifico:** 1,56 g/cm<sup>3</sup>

COLORE	CONF.	BANCALE
Bianco	12,5 litri	24 pz
Bianco	5 litri	52 pz

Simbologia:



Certificazioni:



Applicazione:



# Idropitture interne

## LAVABILI



### Open Weiss ELF

Pittura per interni ad elevata copertura a base di copolimeri vinilici. La sua struttura microporosa conferisce al prodotto un'eccellente proprietà di permeabilità al vapore acqueo e alla CO<sub>2</sub>. La sua traspirabilità inoltre consente di applicare il prodotto anche su supporti minerali, su cicli deumidificanti ed è particolarmente indicato su ambienti ove vi sia una presenza di umidità e quindi cucine e bagni.

**Diluizione:** Base bianca max al 40%; Base 2 fino al 30%; Base 3 fino al 20% con acqua pulita

**Resa Indicativa:** 10-12 mq/Lt.

**Peso specifico:** Base bianca 1,650 g/cm<sup>3</sup>; Base 2 1,610 g/cm<sup>3</sup>; Base 3 1,525 g/cm<sup>3</sup>

COLORE	CONF.	BANCALE
Bianco di vendita	12,5 litri	24 pz
Bianco di vendita	5 litri	52 pz
Bianco di vendita	2x1 litri	-
Base 2	12,5 litri	24 pz
Base 2	5 litri	52 pz
Base 2	2x1 litri	-
Base 3	12,5 litri	24 pz
Base 3	5 litri	52 pz
Base 3	2x1 litri	-

#### Simbologia:



#### Certificazioni:



#### Applicazione:



## TRASPIRANTI



### Dino Quick ELF

Pittura ad elevata traspirabilità per interno di facile applicazione. Consente un'ottima ripresa sulle mani intermedie garantendo uniformità ed omogeneità del supporto verniciato. DinoQuick è indicata per tutti i fondi comuni, idonea per intonaci civili, supporti minerali e cartongesso. Specifica per supporti nuovi e anche su superfici precedentemente pitturate.

**Diluizione:** 40% max con acqua

**Resa Indicativa:** 8-10 mq/Lt.

**Peso specifico:** 1,66 g/cm<sup>3</sup>

COLORE	CONF.	BANCALE
Bianco	12,5 litri	24 pz
Bianco	5 litri	52 pz

#### Simbologia:



#### Applicazione:



# Idropitture interne

TRASPIRANTI



## Ideal Weiss LF

Pittura riempitiva opaca, traspirante, con buone caratteristiche di permeabilità al vapore acqueo, elevato punto di bianco e buona copertura. Privo di solventi, si applica su tutti i tipi di supporto tipo gesso, cartongesso, intonaci minerali, premiscelati, tinteggiati e non purché portanti o adeguatamente preparati.

**Diluizione:** 20% max con acqua

**Resa Indicativa:** 10-12 mq/Lt.

**Peso specifico:** 1,71 g/cm<sup>3</sup>

COLORE	CONF.	BANCALE
Bianco	12,5 litri	24 pz
Bianco	5 litri	52 pz
Bianco Airless	900 litri	Cisterna

Simbologia:



Applicazione:



## Das Weiss LF

Pittura per superfici interne di ottima copertura e buona pittura vinilica murale traspirante per interni, specifica per grandi superfici. La sua elevata resa la rende ideale per la posa di grandi superfici. Di aspetto opaco, e facilità di impiego. Si applica su tutti i tipi di supporti tipo gesso, cartongesso e derivati, intonaci premiscelati, tinteggiati e non, purché portanti o adeguatamente preparati. Idoneo su superfici tipo fibra di vetro.

**Diluizione:** 20% max con acqua

**Resa Indicativa:** 10-12 mq/Lt.

**Peso specifico:** 1,68 g/cm<sup>3</sup>

COLORE	CONF.	BANCALE
Bianco	12,5 litri	24 pz

Simbologia:



Applicazione:



# Silossanici

## LAVABILI



### Dino-Loxan Indoor ELF

Pittura per interni a base di resina silossanica, molto opaca, dall'alto potere coprente e molto resistente allo sfregamento a umido. Adatta per applicazione in ambienti con forte presenza di umidità nell'ambiente, può essere applicata su intonaco, calcestruzzo, muratura, pannelli di cartongesso, ma anche per il rinnovo di vecchie pitture portanti a base di dispersioni. Colorabile con il sistema tintometrico DinoMix.

**Diluizione:** 10% max con acqua

**Resa Indicativa:** 7-8 mq/Lt

**Peso specifico:** 1,30 g/cm<sup>3</sup>

COLORE	CONF.	BANCALE
Bianco	12,5 litri	24 pz

Simbologia:



Certificazioni:



Applicazione:



### Siloxan Innenfarbe ELF

Pittura murale traspirante per interni a base di resina silossanica, antimuffa, additivata con biocidi microincapsulati a lento rilascio. Adatta per applicazione in ambienti con forte presenza di umidità nell'ambiente, può essere applicata su intonaco, calcestruzzo, muratura, pannelli di cartongesso, ma anche per il rinnovo di vecchie pitture portanti a base di dispersioni.

**Diluizione:** 25% max con acqua

**Resa Indicativa:** 10-12 mq/Lt

**Peso specifico:** 1,60 g/cm<sup>3</sup>

COLORE	CONF.	BANCALE
Bianco	12,5 litri	24 pz

Simbologia:



Applicazione:





### Bio-Mineralweiß ELF

Pittura dispersione ai silicati secondo **DIN 18363**. Regola l'umidità attraverso l'alto potere di assorbimento. Grazie alla sua alta alcalinità, contrasta naturalmente la formazione della muffa. Alto potere traspirante e ottima copertura è indicata per cicli deumidificanti. Certificato da TÜV Rheinland con il Sigillo del prodotto: "Adatto a chi soffre di allergie".

**Diluizione:** puro o con max 5% di Dinosil-Konzentrat diluito 1:1 con acqua

**Resa Indicativa:** 7-8 mq/Lt

**Peso specifico:** 1,58 g/cm<sup>3</sup>

COLORE	CONF.	BANCALE
Bianco	12,5 litri	24 pz
Bianco	5 litri	52 pz

Simbologia:



Certificazioni:



Applicazione:



### Dinosil Innenfarbe ELF

Pittura dispersione ai silicati secondo **DIN 18363**, ad alto potere traspirante e buona copertura Regola l'umidità attraverso l'alto potere di assorbimento. Grazie alla sua alta alcalinità, contrasta naturalmente la formazione della muffa. Molto adatta per cicli deumidificanti. Con certificato A2 di non infiammabilità secondo norma DIN 4102.

**Diluizione:** puro o con max 5% di Dinosil-Konzentrat diluito 1:1 con acqua

**Resa Indicativa:** 7-9 mq/Lt

**Peso specifico:** 1,54 g/cm<sup>3</sup>

COLORE	CONF.	BANCALE
Bianco	12,5 litri	24 pz

Simbologia:



Certificazioni:



Applicazione:



# Silicati

## LAVABILI



### Sol-Rapid

Pittura "minerale" in dispersione. Unisce le caratteristiche di un prodotto minerale a base di silicati ai vantaggi di un prodotto acrilico. Esente da solventi plastificanti, ad alta traspirabilità (Classe V1) e ottima copertura. Grazie all'alcalinità dei suoi componenti (pH 11) le pareti sono naturalmente protette. Testato anallergico dall'Institut Für Umwelt und Gesundheit - IUG. Ottima applicabilità su tutti i supporti interni come intonaci di malta, intonaci di gesso, pannelli di cemento/fibra di cemento, cartongesso.

**Diluizione:** 5-10% max con acqua

**Resa Indicativa:** 8-10 mq/Lit

**Peso specifico:** 1,49 g/cm<sup>3</sup>

COLORE	CONF.	BANCALE
Bianco	12,5 litri	24 pz
Bianco	5 litri	52 pz
Base 2	12,5 litri	24 pz
Base 2	5 litri	52 pz
Base 2	4x1 litri	-
Base 3	12,5 litri	24 pz
Base 3	5 litri	52 pz
Base 3	4x1 litri	-

NUOVO  
PRODOTTO

**Simbologia:**



**Certificazioni:**



**Applicazione:**



- ◆ DONA ALLE SUPERFICI UNA FINITURA PREGIATA, VELLUTATA, MINERALE E NATURALMENTE OPACA
- ◆ ENORME POTERE COPRENTE CLASSE 1 EN 13.300
- ◆ SUPER RESA: 8-10 MQ PER MANO
- ◆ GRAZIE AL SUO PH11 OFFRE UNA NATURALE RESISTENZA ALLA FORMAZIONE DI MUFFE
- ◆ CON CERTIFICATO "BLAUER ENGEL" CHE CERTIFICA LA SUA NATURA ECOSOSTENIBILE
- ◆ CON CERTIFICATO CHE ATTESTA LA SUA IPOALLERGENICITÀ



## La pittura Dinova per interni più venduta in Europa



**12,5**  
litri

**5**  
litri

Classe di  
**LAVABILITÀ**

**2**

DIN EN 13300

Classe di  
**COPERTURA**

**1**

DIN EN 13300



+

Permeabilità al  
**VAPORE ACQUEO**

**V<sub>1</sub>**

DIN EN 1062

**PH**

**11**

DIN ISO 976



# Trattamento muffe

## LAVABILI



### Dino Thermika FZ

Pittura per interni anticondensa "termoisolante" e "fonoassorbente", che grazie alla presenza degli ioni d'argento contrasta il proliferare di batteri e muffe. Grazie alla sua particolare formulazione e additivazione con sfere rinforzate di ultima generazione, riduce la differenza di temperatura fra l'aria della stanza e le superfici ove applicata, riducendo la formazione di vapore di condensa.

**Diluizione:** 20-25% max con acqua

**Resa Indicativa:** 6-8 mq/Lt

**Peso specifico:** 1,00 g/cm<sup>3</sup>

COLORE	CONF.	BANCALE
Bianco	10 litri	32 pz
Bianco	5 litri	52 pz

Simbologia:



Certificazioni:



Applicazione:



### Dibesan FZ

Pittura in dispersione per interni con pellicola protettiva per migliorare l'igiene negli ambienti a rischio muffa. Particolarmente adatto per ambienti con elevato grado di umidità come cucine, bagni o cantine, lavanderie, stanze umide. Buona copertura, applicabile su gran parte dei supporti in particolare su intonaci di malta, gesso, su pannelli di cemento armato o fibrocemento, carta da parati e pannelli di cartongesso. Certificata per il protocollo HAC-CP.

**Diluizione:** 5-10% max con acqua

**Resa Indicativa:** 10-12 mq/Lt

**Peso specifico:** 1,46 g/cm<sup>3</sup>

COLORE	CONF.	BANCALE
Bianco	10 litri	32 pz
Bianco	5 litri	52 pz

Simbologia:



Certificazioni:



Applicazione:



# Trattamento muffe

## LAVABILI



### Muffa Block FZ

Pittura con film resistente alle muffe in parete. La sua permeabilità al vapore acqueo e alla CO<sub>2</sub> conferisce una buona traspirabilità al supporto minerale e una buona copertura. Ideale per intonaci civili di malta fine o grossa, intonaci a gesso, elementi prefabbricati in cartongesso e supporti minerali in genere.

**Diluizione:** 20% max con acqua

**Resa Indicativa:** 10-12 mq/Lt

**Peso specifico:** 1,66 g/cm<sup>3</sup>

COLORE	CONF.	BANCALE
Bianco	12,5 litri	32 pz
Bianco	5 litri	52 pz

**Simbologia:**



**Applicazione:**



# Esterni

## ACRILICI LISCI



### Europaint FZ

Pittura acrilica anticarbonatazione per facciate con additivo preservante da alghe e crescita fungina, eccellenti proprietà di adesione su: intonaci, vecchi rivestimenti, calcestruzzo, pietra arenaria calcarea, metalli non ferrosi (zinco e alluminio). Stabilità del colore nella classe del legante specificata secondo la scheda informativa BFS n. 26 Classe A, Gruppo 1 - 3.

**Diluizione:** 5-10% max con acqua

**Resa Indicativa:** 8-10 mq/Lt

**Peso specifico:** 1,46 g/cm<sup>3</sup>

COLORE	CONF.	BANCALE
Bianco di vendita	12,5 litri	24 pz
Base 2	12,5 litri	24 pz
Base 2	4x1 litri	-
Base 3	12,5 litri	24 pz
Base 3	4x1 litri	-

**Simbologia:**



**Certificazioni:**



**Applicazione:**



### Dino Beton FZ

Pittura acrilica altamente coprente, ad altissima idrorepellenza e buona traspirabilità, anticarbonatazione secondo le norme UNI EN di riferimento, a base di copolimeri acrilici in dispersione acquosa, specifico per superfici in calcestruzzo in quanto aiuta a mantenere il pH alcalino e resistente ai raggi UV. Colorabile con il sistema tintometrico DinoMix.

**Diluizione:** 20-30% max con acqua

**Resa Indicativa:** 10-12 mq/Lt

**Peso specifico:** 1,36 g/cm<sup>3</sup>

COLORE	CONF.	BANCALE
Bianco di vendita	12,5 litri	24 pz
Bianco di vendita	5 litri	52 pz
Base 2	12,5 litri	24 pz
Base 2	5 litri	52 pz

**Simbologia:**



**Certificazioni:**



**Applicazione:**



# Esterni

## ACRILICI QUARZATI



### Dino 4 Quartz FZ

Pittura acrilica additivata con inerti di quarzo selezionati, molto riempitiva. Applicabile su vecchie pitture portanti e su ogni tipo di intonaco premiscelato e cementizio. Ottima idrorepellenza, ottima resistenza alle intemperie, con additivo preservante da alghe e crescita fungina e buona resistenza agli alcali.

**Diluizione:** 5-10% max con acqua

**Resa Indicativa:** 8-10 mq/Lt

**Peso specifico:** 1,59 g/cm<sup>3</sup>

COLORE	CONF.	BANCALE
Bianco di vendita	12,5 litri	24 pz
Bianco di vendita	5 litri	52 pz
Bianco di vendita	6x1 litri	-

**Simbologia:**



**Certificazioni:**



**Applicazione:**



# Esterni

## SILOSSANICI LISCI



### Hybrid Photo-Sil FZ

Pittura fotocatalitica opaca a base di resine silossaniche. Grazie alla Keramik-Technologie evita la formazione di cracking, garantendo un fenomeno fisico determinato dall'azione combinata luce/prodotto ossia la fotocatalisi, tecnicamente definita "superidrofilia". Le particelle di biossido di titanio in presenza di luce ed ossigeno, si attivano decomponendo tutti gli inquinanti atmosferici e batteri, assicurando quindi un'azione autopulente e antinquinamento.

**Diluizione:** 15-30% max con acqua

**Resa Indicativa:** 6-8 mq/Lt

**Peso specifico:** 1,50 g/cm<sup>3</sup>

COLORE	CONF.	BANCALE
Bianco di vendita	12,5 litri	24 pz
Base 3	12,5 litri	24 pz

Simbologia:



Applicazione:



### Si-Fusion FZ

Pittura silossanica autopulente, con leganti ibridi. Grazie alla nuova tecnologia in nanoceramica, Si-Fusion offre altissime prestazioni di resistenza all'aggressione degli agenti atmosferici, allo smog, alle alghe e muffe in parete. Elevata permeabilità al vapore acqueo. Si adatta su tutti i supporti, molto adatto su rivestimenti a spessore nel ciclo termoisolante a cappotto. Norma BFS Nr. 26: Classe A, Gruppo 1.

**Diluizione:** 5-10% max con acqua

**Resa Indicativa:** 10-12 mq/Lt

**Peso specifico:** 1,55 g/cm<sup>3</sup>

COLORE	CONF.	BANCALE
Bianco di vendita	12,5 litri	24 pz
Bianco di vendita	5 litri	52 pz
Base 2	12,5 litri	24 pz
Base 2	5 litri	52 pz
Base 3	12,5 litri	24 pz
Base 3	5 litri	52 pz

Simbologia:



Certificazioni:



Applicazione:





### Dino-Sky FZ

Pittura silossanica con nuova tecnologia ibrida, che garantisce un'ottima protezione dalle intemperie e un'eccellente permeabilità al vapore acqueo. Elevata protezione contro le alghe, muffe e la crescita dei funghi. Stabilità del colore nella classe del legante specificata secondo la scheda informativa BFS n. 26 Classe A, Gruppo 1 - 3.

**Diluizione:** 5-10% max con acqua

**Resa Indicativa:** 8-10 mq/Lt

**Peso specifico:** 1,55 g/cm<sup>3</sup>

COLORE	CONF.	BANCALE
Bianco di vendita	10 litri	32 pz
Bianco di vendita	5 litri	52 pz
Bianco di vendita	4x1 litri	-
Base 2	10 litri	32 pz
Base 2	5 litri	52 pz
Base 2	4x1 litri	-
Base 3	10 litri	32 pz
Base 3	5 litri	52 pz
Base 3	4x1 litri	-

**Simbologia:**



**Certificazioni:**



**Applicazione:**



### Fassade Plus

Pittura acril-silossanica, con film protettivo contro alghe e funghi per facciate di alta qualità con elevata protezione dalla pioggia e allo stesso tempo buona permeabilità al vapore acqueo. Utilizzabile su tutti gli intonaci minerali, su intonaci vecchi rivestimenti sintetici, su vecchie pitture purché ben portanti. Ottima copertura e buon riempimento grazie alla sua struttura con all'interno inerti quarzati calibrati.

**Diluizione:** 5-10% max con acqua

**Resa Indicativa:** 9-10 mq/Lt

**Peso specifico:** 1,71 g/cm<sup>3</sup>

COLORE	CONF.	BANCALE
Bianco di vendita	10 litri	32 pz
Bianco di vendita	5 litri	52 pz
Base 2	10 litri	32 pz
Base 2	5 litri	52 pz
Base 2	4x1 litri	-
Base 3	10 litri	32 pz
Base 3	5 litri	52 pz
Base 3	4x1 litri	-

**Simbologia:**



**Applicazione:**



# Esterni

## SILOSSANICI QUARZATI



### Dinoloxan Quartz FZ

Pittura murale al quarzo riempitiva, a base di polimeri acrilici, elevato coefficiente di permeabilità al vapore acqueo, con additivo preservante da alghe e crescita fungina. Buon potere riempitivo, elevata copertura, resistenza agli alcali e ottima adesione su qualsiasi superficie murale pulita ed asciutta. Norma BFS Nr. 26: Classe B, Gruppo 1-2.

**Diluizione:** 5-15% max con acqua

**Resa Indicativa:** 6-8 mq/Lt

**Peso specifico:** 1,66 g/cm<sup>3</sup>

COLORE	CONF.	BANCALE
Bianco di vendita	12,5 litri	24 pz
Bianco di vendita	5 litri	52 pz
Bianco di vendita	2x1 litri	-
Base 2	12,5 litri	24 pz
Base 2	5 litri	52 pz
Base 2	2x1 litri	-
Base 3	12,5 litri	24 pz
Base 3	5 litri	52 pz
Base 3	2x1 litri	-

#### Simbologia:



#### Certificazioni:



#### Applicazione:



## VELATURA SILOSSANICA AD EFFETTO DECORATIVO



### Classic Lasur

Finitura decorativa silossanica semitrasparente, per interni ed esterni ad elevata idrorepellenza ed alto valore di traspirabilità. Applicabile su diversi supporti offre un'ottima protezione alle intemperie. Colorabile con sistema Dinomix.

**Diluizione:** 5-15% max con acqua

**Resa Indicativa:** 10-18 mq/Lt

**Peso specifico:** 1,10 g/cm<sup>3</sup>

COLORE	CONF.	BANCALE
Bianco di vendita	5 litri	-

Applicazione:



# Esterni

CICLO SILOSSANICO AD EFFETTO DECORATIVO

## DEKO-SIL

RIVESTIMENTO DECORATIVO  
ACRIL-SILOSSANICO  
PER PARETI ESTERNE ED INTERNE



SCEGLI LA TUA NUANCES  
CARTELLA TINTE

## CICLO SILOSSANICO AD EFFETTO DECORATIVO



### Deko-Grund

Fondo di collegamento a base acrilica pigmentato, fibrorinforzato con granulometria media 0,1 mm, con ottimo potere riempitivo e buona copertura. La sua caratteristica permette al supporto di uniformare gli assorbimenti conferendo allo stesso un'elevata resistenza meccanica. Adatto su tutti i tipi di supporto tipo intonaci premiscelati, C.A., gesso, cartongesso, su vecchie pitture purché portanti. Specifico per il ciclo con rivestimento decorativo Deko-Sil.

**Diluizione:** 10-20% max con acqua

**Resa Indicativa:** 7-8 mq/Lt

**Peso specifico:** 1,44 g/cm<sup>3</sup>

COLORE	CONF.	BANCALE
Bianco	12,5 litri	24 pz

Simbologia:



Applicazione:



### Deko-Sil

Finitura decorativa, a base di resine acril-silossaniche formulata con quarziti e micromarmi a granulometria media. È indicata per il ripristino ed il risanamento di facciate di edifici storici grazie all'effetto velato. DEKO-SIL ha buona applicabilità, buona ripresa in facciata ed è formulato con speciali additivi che ritardano la proliferazione di muffe, rendendolo adatto ad ambienti soggetti ad umidità.

**Diluizione:** 5-10% max con acqua

**Resa Indicativa:** 3-4 mq/Lt

**Peso specifico:** 1,57 g/cm<sup>3</sup>

COLORE	CONF.	BANCALE
Bianco	20 kg	24 pz

Simbologia:



Applicazione:



# Esterni

## CICLO SILOSSANICO TERMORIFLETTENTE



### Dino-Reflex Grund

Pittura di fondo quarzata a base di resine silossaniche, fibrata, termoriflettente, uniformante e traspirante. Raccomandata nel ciclo Dino-Reflex Nano-Tecnology. Maschera le leggere imperfezioni del supporto, nasconde piccoli rappezzi e parti di vecchie tinteggiature imperfette ma ben adese. Anche se utilizzato come fondo, le sue qualità termoriflettenti aiutano a ottenere prestazioni termoriflessive.

**Diluizione:** 15-20% max con acqua

**Resa Indicativa:** 4-6 mq/Lt

**Peso specifico:** 1,12 g/cm<sup>3</sup>

**Granulometria:** fino a 0,7mm

COLORE	CONF.	BANCALE
Bianco di vendita	12,5 litri	24 pz

**Certificazioni:**



**Applicazione:**



### Dino-Reflex Finish FZ

Pittura opaca a base di resine silossaniche, con effetto termoriflettente, riempitiva, idrorepellente ad alto potere traspirante. Additivata con sistema antialga e antimuffa a lento rilascio, e particolarmente indicata nel ciclo Dino-Tech Nano Technology. Si raccomanda l'utilizzo assieme al fondo specifico Dino-Reflex Grund.

**Diluizione:** 5-10% max con acqua

**Resa Indicativa:** 8-10 mq/Lt

**Peso specifico:** 0,89 g/cm<sup>3</sup>

**Granulometria:** fino a 0,1mm

COLORE	CONF.	BANCALE
Bianco di vendita	12,5 litri	24 pz

**Simbologia:**



**Certificazioni:**



**Applicazione:**



## CICLO SILOSSANICO TERMORIFLETENTE ELASTOMERICO



### Dino-Reflex Elast FZ

Pittura elastomerica in nanotecnologia per facciate, con effetto termoriflettente, ad alto potere idrorepellente. Additivata con sistema antialga e antimuffa microincapsulato a lento rilascio, e particolarmente indicata nel ciclo Dino-Tech Nano Technology. Si raccomanda l'utilizzo assieme al fondo specifico Dino-Reflex Grund.

**Diluizione:** 5-10% max con acqua

**Resa Indicativa:** 8-10 mq/Lt

**Peso specifico:** 0,89 g/cm<sup>3</sup>

COLORE	CONF.	BANCALE
Bianco di vendita	12,5 litri	24 pz

**Simbologia:**



**Certificazioni:**



**Applicazione:**



# Esterni

## SILICATI LISCI



### Dinosil-Keralith

Pittura in dispersione a base di silicati per esterni ad alte prestazioni, con tecnologia nanoceramica. Ottima adesione su vernici e intonaci, purché ben stabili, su supporti minerali senza l'uso di ulteriori ponti di legame. La ricetta moderna consente una asciugatura veloce. Grazie all'alto potere traspirante e la sua natura a base di silicati di potassio, la superficie trattata asciuga più in fretta inibendone la formazione di alghe e funghi. Norma BFS Nr. 26: Classe A, Gruppo 1-3.

**Diluizione:** 5-10% con una miscela di Dinosil Konzentrat e acqua pulita, rapporto 1:1

**Resa Indicativa:** 10-12 mq/L

**Peso specifico:** 1,48 g/cm<sup>3</sup>

COLORE	CONF.	BANCALE
Bianco di vendita	12,5 litri	24 pz
Base 2	12,5 litri	24 pz
Base 3	12,5 litri	24 pz

#### Simbologia:



#### Certificazioni:



#### Applicazione:



# Esterni

## SILICATI LISCI



### Dinosil-Fassadenfarbe

Pittura minerale opaca base di silicato di potassio e con pigmenti inorganici estremamente resistenti alla luce, secondo norma **DIN 18363**. Ideale per tutte le superfici che mantengono la loro superficie minerale.

**Diluizione:** 5-10% con una miscela di Dinosil Konzentrat e acqua pulita, rapporto 1:1

**Resa Indicativa:** 9-10 mq/L

**Peso specifico:** 1,54 g/cm<sup>3</sup>

COLORE	CONF.	BANCALE
Bianco di vendita	12,5 litri	24 pz
Base 2	12,5 litri	24 pz
Base 2	4x1 litri	-
Base 3	12,5 litri	24 pz
Base 3	4x1 litri	-

Certificazioni:



Applicazione:



# Sistemi Elastomerici

## FONDI ELASTOMERICI



### Uni-RissGrund FX

Speciale fondo di collegamento che grazie alla distribuzione coordinata dei granuli di quarzo e all'utilizzo fibrorinforzato con fibre PAC altamente resistenti allo strappo, è particolarmente adatto su superfici cavillate, e su vecchi sistemi ETICS utilizzabile su tutti i supporti stabili e su vecchi rivestimenti. Ottima traspirabilità V1, può essere applicato come fondo per tutte le pitture, e rivestimenti a spessore della linea Dinova.

**Diluizione:** 5% max con acqua

**Resa Indicativa:** 3-4 mq/Lt.

**Peso specifico:** 1,55 g/cm<sup>3</sup>

**Granulometria media:** 0,5mm

COLORE	CONF.	BANCALE
Bianco	18 kg	24 pz

Simbologia:



Applicazione:



### Dinogarant Compact

Fondo di collegamento elastomerico intermedio per l'applicazione successiva di Dinogarant Multitop FZ. Il prodotto si utilizza in via preventiva per la manutenzione di superfici intonacate fessurate, in particolare per fessure che interessano l'intonaco. A seconda del ciclo può essere armato con DinoGarant Elastic-Gewebe 10/10.

**Diluizione:** pronto all'uso

**Resa Indicativa:** 2-1 mq/Lt a seconda della categoria di fessurazione

**Peso specifico:** 1,27 g/cm<sup>3</sup>

COLORE	CONF.	BANCALE
Bianco	12,5 litri	24 pz

Applicazione:



# Sistemi Elastomerici

## FONDI ELASTOMERICI



### Riss-Spachtel

Stucco riempiente elastico con rinforzo al quarzo. Specifico per il riempimento di crepe su superfici quali intonaci e calcestruzzo. Sovraverniciabile con i sistemi di restauro per facciate. Da applicare in due passate la seconda a calo avvenuto della prima.

**Diluizione:** pronto all'uso

**Resa Indicativa:** a seconda della lesione

COLORE	CONF.	BANCALE
Bianco	3 kg	-

Applicazione:



### Dinogarant Elastic-Gewebe 10/10

Rete microfibrata in poliestere utilizzata per rinforzare i sistemi elastomerici in caso di fessure dell'intonaco (tipo di fessura B.1/B.2) e di fessure dinamiche (tipo di fessura C.1/C.2) in conformità con la scheda tecnica BFS n. 19.

**Dimensione rotolo:** 50x1mt

**Peso/grammatura:** 30 g/mq

COLORE	CONF.	BANCALE
Rotolo	50 metri	-



# Sistemi Elastomerici

## FINITURA ELASTOMERICA LISCIA



### Dinogarant Multitop FZ

Pittura elastomerica opaca liscia per ciclo elastomerico, applicabile con fondo per cicli elastici, per il riempimento mediante pittura di crepe di categoria A1, A2 e B1. Utilizzabile, unitamente a rinforzo in tessuto a strisce o sull'intera superficie come finitura in relazione al ripristino di crepe di categoria B2.

**Diluizione:** 3% con acqua  
**Resa Indicativa:** 4-5 mq/Lt  
**Peso specifico:** 1,40 g/cm<sup>3</sup>

COLORE	CONF.	BANCALE
Bianco	12,5 litri	24 pz
Base 3	12,5 litri	24pz

Simbologia:



Applicazione:



## FINITURE ELASTOMERICHE QUARZATE



### Finish Elast K0,3/K0,5

Finitura acrilica elastomerica, con ottimo potere riempitivo, fotoindurente. Prodotto ideale per il risanamento di facciate interessate da microfessurazioni da ritiro e/o microcavillature. Adatto su vecchi intonaci e supporti già tinteggiati con rivestimenti e pitture organiche o minerali già esistenti, purché portanti. Ottima copertura e potere mascherante delle irregolarità del supporto, grana fine da 0.5 mm. E' utilizzato anche come mano di fondo prima della finitura DinoTech Elast K 1.2

**Diluizione:** 15-30% con acqua  
**Resa Indicativa:** 6-8 mq/lt  
**Peso specifico:** 1,64 g/cm<sup>3</sup>  
**Granulometria media:** K0,3 0,3mm; K0,5 0,5mm

COLORE	CONF.	BANCALE
Bianco	12,5 litri	24 pz

Simbologia:



Applicazione:



# Sistemi Elastomerici

## FINITURA ELASTOMERICA SILOSSANICA



### Siloxan Elast FZ

Pittura elastomerica a base di resina silossanica. Alla sua caratteristica elastica si aggiunge la caratteristica di traspirabilità del film, grazie all'aggiunta di resine silossaniche. Particolarmente adatto su superfici cavillate può essere applicato su rivestimenti di facciate altamente diffusibili, su substrati minerali fessurati.

**Diluizione:** 2% con acqua

**Resa indicativa:** 4-5 mq/lt

**Peso specifico:** 1,49 g/cm<sup>3</sup>

COLORE	CONF.	BANCALE
Bianco	12,5 litri	24 pz

**Simbologia:**



**Applicazione:**



# Rivestimenti a Spessore

SILOSSANICI



## Hybrid Kratzputz K1,2/K1,5 FZ

Rivestimento a spessore a granulometria 1,2 e 1,5 mm con principio fotocatalitico. La sua formulazione innovativa in Keramik-Technologie a base di resine silossaniche e leganti ibridi, evita la formazione di cracking, garantite da un fenomeno fisico determinato dall'azione combinata luce/prodotto fotocatalitico, tecnicamente definito "superidrofilia" che permette all'acqua di dilatarsi perfettamente sulla superficie senza formazione di gocce.

**Diluizione:** pronto all'uso, 2% max con acqua

**Resa Indicativa:** K1,2 2,2-2,5 mq/Lt; K1,5 2,5-2,8 mq/Lt

**Granulometria media:** K1,2 1,2mm; K1,5 1,5mm

COLORE	CONF.	BANCALE
Bianco	25 kg	24 pz
Base HB	25 kg	24 pz

Simbologia:



Applicazione:



# Rivestimenti a Spessore

## SILOSSANICI



### Dinosiloxan Putz K1,2/K1,5 FZ

Rivestimento a spessore a base di resina silossanica, con quarzi e micromarmi selezionati a granulometria fino a 1,2/1,5 mm. La composizione con resine silossaniche conferisce al prodotto una elevata permeabilità al vapore acqueo e un'ottima idrorepellenza. Particolarmente indicato come finitura a spessore per sistemi a cappotto, grazie anche all'ottima resistenza alla formazione di muffe e alghe.

**Diluizione:** pronto all'uso, 1-2% max con acqua  
**Resa Indicativa:** K1,2 1,8-2 mq/lt; K1,5 2,2-2,5 mq/lt  
**Granulometria media:** K1,2 1,2mm; K1,5 1,5mm

COLORE	CONF.	BANCALE
Bianco	25 kg	24 pz

Simbologia:



Applicazione:



### Siloxan Komfortputz K1,5 FZ

Rivestimento a spessore a base di resina acril-silossanica, di nuova generazione con quarzi e micromarmi selezionati a granulometria fino a 1,5 mm. Particolarmente indicato come finitura a spessore per sistemi a cappotto, grazie anche all'ottima resistenza alla formazione di muffe e alghe. FACENTE PARTE DEL SISTEMA CERTIFICATO ETA.

**Diluizione:** pronto all'uso, 1-2% max con acqua  
**Resa Indicativa:** 2,3-2,5 mq/lt  
**Granulometria media:** 1,5mm

COLORE	CONF.	BANCALE
Bianco	25 kg	24 pz

Simbologia:



Applicazione:



# Rivestimenti a Spessore

ACRIL-SILOSSANICI



## Dino Sky Putz K1,2/K1,5

Rivestimento a spessore a base di resina acril-silossanica, con quarzi e micromarmi selezionati a granulometria fino a 1,2 mm o 1,5 mm. La composizione con resine silossaniche conferisce al prodotto una elevata permeabilità al vapore acqueo e un'ottima idrorepellenza. Particolarmente indicato per come finitura per sistemi a cappotto, grazie anche all'ottima resistenza alla formazione di muffe e alghe.

**Diluizione:** pronto all'uso, 1-2% max con acqua

**Resa Indicativa:** K1,2 2-2,2 mq/kg; K1,5 2,2-2,5 mq/kg

**Granulometria media:** K1,2 1,2mm; K1,5 1,5mm

COLORE	CONF.	BANCALE
Bianco	25 kg	24 pz
Bianco	5 kg	52 pz
Base HB	25 kg	-

Simbologia:



Applicazione:



## Dinotech Putz K0,7/K1,0

Rivestimento a spessore a base di resina acril-silossanica, con quarzi e micromarmi selezionati a granulometria fino a 0,7 mm o 1,0 mm. La composizione con resine silossaniche conferisce al prodotto una elevata permeabilità al vapore acqueo e un'ottima idrorepellenza. Particolarmente indicato per come finitura per sistemi a cappotto, grazie anche all'ottima resistenza alla formazione di muffe e alghe.

**Diluizione:** pronto all'uso, 1-2% max con acqua

**Resa Indicativa:** K0,7 1,6-1,8 mq/lt; K1,0 1,8-2,0 mq/lt

**Granulometria media:** K0,7 0,7mm; K1,0 1,0mm

COLORE	CONF.	BANCALE
Bianco	20 kg	24 pz
Base HB	20 kg	24 pz

Simbologia:



Applicazione:



# Rivestimenti a Spessore

ACRIL-SILOSSANICI



## Dinotech Putz K1,2/K1,5

Rivestimento a spessore a base di resina acril-silossanica, con quarzi e micromarmi selezionati a granulometria fino a 1,2 mm o 1,5 mm. La composizione con resine silossaniche conferisce al prodotto una elevata permeabilità al vapore acqueo e un'ottima idrorepellenza. Particolarmente indicato per come finitura per sistemi a cappotto, grazie anche all'ottima resistenza alla formazione di muffe e alghe.

**Diluizione:** pronto all'uso, 1-2% max con acqua

**Resa Indicativa:** K1,2 2-2,2 mq/kg; K1,5 2,2-2,5 mq/kg

**Granulometria media:** K1,2 1,2mm; K1,5 1,5mm

COLORE	CONF.	BANCALE
Bianco	20 kg	24 pz
Bianco	5 kg	52 pz
Base HB	20 kg	24 pz

Simbologia:



Applicazione:



# Rivestimenti a Spessore

SILICATI



## Dinosil Putz K1,5

Rivestimento ai silicati di alta qualità per esterni e interni per rivestimenti decorativi, con quarzi e micromarmi selezionati a granulometria fino a 1,5 mm. Adatto per supporti minerali in ambienti interni è adatto anche perintonaci a base di gesso, pannelli di calcestruzzo e fibrocemento, pannelli di cartongesso.

**Diluizione:** pronto all'uso, 2% max con una miscela di acqua e Dinosil Konzentrat, rapporto 1:1

**Resa Indicativa:** 2,2-2,5 mq/kg

**Granulometria media:** 1,5mm

COLORE	CONF.	BANCALE
Bianco	25 kg	24 pz

Simbologia:



Applicazione:



# Rivestimenti a Spessore

ACRILICI

ELASTOMERICI



## Dinoacryl Putz K1,2/K1,5 FZ

Rivestimento a spessore a base di resina acrilica, con quarzi e micromarmi selezionati a granulometria fino a 1,2 mm o 1,5 mm. Particolarmente indicato come finitura a spessore per sistemi a cappotto, grazie anche all'ottima resistenza alla formazione di muffe e alghe.

**Diluizione:** pronto all'uso, 1-2% max con acqua

**Resa Indicativa:** K1,2 2-2,2 mq/kg; K1,5 2,2-2,5 mq/kg

**Granulometria media:** K1,2 1,2mm; K1,5 1,5mm

COLORE	CONF.	BANCALE
Bianco	25 kg	24 pz

Simbologia:



Applicazione:



## Dinotech Putz Elast K1,2/K1,5

Rivestimento elastomerico con elevato grado di elasticità, fibrorinforzato, formulato con quarzi e cariche minerali controllate a granulometria 1,2 / 1,5mm. La sua formulazione conferisce una elasticità del film inalterata nel tempo, possiede una miscela di biocidi attivi innovativi resistenti a pH alcalini, al dilavamento ed ai raggi UV che contrasta la proliferazione di muffe, funghi e alghe sul film secco del prodotto.

**Diluizione:** pronto all'uso, 1-2% max con acqua

**Resa Indicativa:** K1,2 2-2,2 mq/kg; K1,5 2,2-2,5 mq/kg

**Granulometria media:** K1,2 1,2mm; K1,5 1,5mm

COLORE	CONF.	BANCALE
Bianco	20 kg	24 pz
Base HB	20 kg	24 pz

Simbologia:



Applicazione:



# Linea Smalti

## FONDI ALL'ACQUA



### Premium 2K Epoxi-Primer D-40

Primer ancorante bicomponente a base di resina epossidica emulsionata in acqua per supporti rigidi e non assorbenti come ferro, acciaio, metalli non ferrosi, zinco, alluminio (non per alluminio anodizzato), plastiche dure, poliestere, formica, piastrelle smaltate, vetro, ecc. per interni ed esterni.

**Diluizione:** con acqua al 10% max

**Resa Indicativa:** ca. 150g/mq per mano

**Peso specifico:** ca. 1,40 g/cm<sup>3</sup> (materiale miscelato)

**Colore:** bianco

TIPOLOGIA	CONF.
Componente A (600gr) + Componente B (400gr)	1 kg

**Simbologia:**



**Applicazione:**



### Premium Multi-Primer D-41

Primer universale opaco a base d'acqua per interni ed esterni. Per mani di fondo su componenti in legno stabile. Eccellente primer di adesione su supporti critici come zinco, acciaio galvanizzato, rame, alluminio, PVC rigido. Riverniciabile universalmente con tutte le vernici a base di resine sintetiche e PU Dinova.

**Diluizione:** con acqua al 10% max per lavorazioni a spruzzo

**Resa Indicativa:** ca. 100 ml/mq per mano

**Peso specifico:** ca. 1,46 g/cm<sup>3</sup>

**Colore:** bianco

COLORE	CONF.	BANCALE
Bianco	2,5 litri	-
Bianco	0,75 litri	-

**Simbologia:**



**Applicazione:**



# Linea Smalti

## FONDI ALL'ACQUA



### Premium Iso Primer D-47

Fondo antitannino isolante per superfici in legno con ingredienti idrosolubili e decoloranti per il legno. Adatto su supporti in legno come staccionate, finestre, porte, soffitti in legno, ecc. che devono ricevere una mano di copertura. Lo strato essiccato è conforme alla norma DIN EN 71.3

**Diluizione:** pronto all'uso

**Resa Indicativa:** ca. 100 ml/mq per mano

**Peso specifico:** ca. 1,46 g/cm<sup>3</sup>

**Colore:** bianco

COLORE	CONF.	BANCALE
Bianco	2,5 litri	-
Bianco	0,75 litri	-

**Simbologia:**



**Applicazione:**



### Pu Vorlack D-31

Fondo in poliuretano e acrilico puro, diluibile con acqua, per interno ed esterno.

**Diluizione:** con acqua al 5% max

**Resa Indicativa:** ca. 120 ml/mq per mano

**Peso specifico:** ca. 1,45 g/cm<sup>3</sup>

**Colore:** bianco

COLORE	CONF.	BANCALE
Bianco	2,5 litri	-
Bianco	0,75 litri	-

**Applicazione:**



# Linea Smalti

## SMALTI ALL'ACQUA



### Pu-Mattlack

Smalto acrilico opaco per interni ed esterni. Eccellente per rivestimenti su legno e metallo primerizzati, materie plastiche adatte alla verniciatura (ad es. PVC rigido), nonché per mani di rinnovo su tutti i vecchi strati stabili. Lo strato essiccato è conforme alla norma DIN EN 71.3.

**Diluizione:** pronto all'uso

**Resa Indicativa:** ca. 80-100 ml/mq per mano

**Peso specifico:** ca. 1,25 g/cm<sup>3</sup>

**Colore:** bianco

COLORE	CONF.	BANCALE
Bianco	2,5 litri	-
Bianco	0,75 litri	-

**Simbologia:**



**Applicazione:**



### Pu Glanzlack D-32

Smalto poliuretano semilucido ad alta resistenza, per interni ed esterni. Adatto a tutti i substrati primerizzati, ad esempio legno, metallo, metallo non ferroso, plastica verniciabile e tutti i vecchi strati sani. Lo strato essiccato è conforme alla norma DIN EN 71.3.

**Diluizione:** pronto all'uso

**Resa Indicativa:** ca. 80-100 ml/mq per mano

**Peso specifico:** ca. 1,04-1,25 g/cm<sup>3</sup>

**Colore:** bianco, base1, base3

COLORE	CONF.	BANCALE
Bianco	2,5 litri	-
Bianco	0,75 litri	-
Base1	2,5 litri	-
Base1	0,75 litri	-
Base3	2,375 litri	-
Base3	0,713 litri	-

**Simbologia:**



**Applicazione:**



# Linea Smalti

## SMALTI ALL'ACQUA



### Pu Seidenglanzlack D-33

Smalto poliuretano satinato a base d'acqua ad alte prestazioni con una combinazione unica di leganti per risultati eccellenti con un'elevata resistenza. Per uso interno ed esterno su tutti i substrati primerizzati, come legno, metallo, metallo non ferroso, plastica verniciabile e tutti i vecchi strati portanti. Lo strato essiccato è conforme alla norma DIN EN 71.3.

**Diluizione:** pronto all'uso

**Resa Indicativa:** ca. 80-100 ml/mq per mano

**Peso specifico:** ca. 1,05-1,27 g/cm<sup>3</sup>

**Colore:** bianco, base1, base3

COLORE	CONF.	BANCALE
Bianco	2,5 litri	-
Bianco	0,75 litri	-
Base1	2,5 litri	-
Base1	0,75 litri	-
Base3	2,375 litri	-
Base3	0,713 litri	-

#### Simbologia:



#### Applicazione:



# Linea Smalti

## FONDI A BASE SOLVENTE



### Vorlack D-10

Fondo bianco a base di resine sintetiche per il pretrattamento universale dei supporti in interni ed esterni. Per tutte le verniciature successive su legno e metallo primarizzato.

**Diluizione:** pronto all'uso

**Resa Indicativa:** ca. 100 ml/mq per mano

**Peso specifico:** ca. 1,30 g/cm<sup>3</sup>

**Colore:** bianco

COLORE	CONF.	BANCALE
Bianco	2,5 litri	-
Bianco	0,75 litri	-

**Simbologia:**



**Applicazione:**



### Rostschutz D-11

Primer antiruggine per la preparazione e la verniciatura intermedia di tutti i componenti in acciaio come tubi, porte in acciaio, griglie per balconi e radiatori ad acqua calda.

**Diluizione:** pronto all'uso

**Resa Indicativa:** ca. 100 ml/mq per mano

**Peso specifico:** ca. 1,33-1,43 g/cm<sup>3</sup>

**Colore:** grigio argento, bianco

COLORE	CONF.	BANCALE
Tinte pronte	2,5 litri	-

**Applicazione:**



# Linea Smalti

## FONDI A BASE SOLVENTE



### All Grund D-12

Fondo promotore di adesione e primer anticorrosione universale per substrati critici, come ferro, acciaio, zinco, alluminio, rame, legno e molte materie plastiche. Resistente a temperature fino a 120 °C.

**Diluizione:** pronto all'uso

**Resa Indicativa:** ca. 80-100 ml/mq per mano

**Peso specifico:** ca. 1,34-1,38 g/cm<sup>3</sup>

**Colore:** grigio argento, bianco

COLORE	CONF.	BANCALE
Tinte pronte	2,5 litri	-
Tinte pronte	0,75 litri	-

**Simbologia:**



**Applicazione:**



### Korroless N.1

Primer convertitore e stabilizzatore della ruggine. Si può applicare sia sulla ruggine che sulle parti metalliche non arrugginite. Sovraverniciabile con smalti a base sintetica.

**Diluizione:** pronto all'uso - diluibile con diluente sintetico

**Resa Indicativa:** ca. 100 ml/mq per mano

**Peso specifico:** ca. 1,34-1,37 g/cm<sup>3</sup>

**Colore:** rosso bruno

COLORE	CONF.	BANCALE
Rosso bruno	2,5 litri	-
Rosso bruno	1 litri	-
Rosso bruno	0,5 litri	-

**Certificazioni:**



**Applicazione:**



# Linea Smalti

## SMALTI A BASE SOLVENTE



### Seidenmattlack D-21

Smalto opaco al solvente a base di resina alchidica, privo di aromatici, per smaltature decorative in interni ed esterni. Per applicazione su legno, metallo, PVC rigido e metalli non ferrosi adeguatamente pretrattati, nonché su vecchie mani di pittura.

**Diluizione:** pronto all'uso

**Resa Indicativa:** ca. 100 ml/mq per mano

**Peso specifico:** ca. 1,19-1,36 g/cm<sup>3</sup>

**Colore:** bianco, base1, base3

COLORE	CONF.	BANCALE
Bianco 2,5 lt	2,5 litri	-
Bianco 0,75 lt	0,75 litri	-
Base1 2,5 lt	2,5 litri	-
Base1 0,75 lt	0,75 litri	-
Base3 2,375 lt	2,375 litri	-
Base3 0,713 lt	0,713 litri	-

**Simbologia:**



**Applicazione:**



### Hochglanzack D-20

Smalto lucido al solvente a base di resina alchidica, privo di aromatici, per smaltature decorative in interni ed esterni. Adatto su legno, metallo, PVC rigido e metalli non ferrosi adeguatamente pretrattati, nonché su vecchie mani di pittura.

**Diluizione:** pronto all'uso

**Resa Indicativa:** ca. 100 ml/mq per mano

**Peso specifico:** ca. 0,96-1,36 g/cm<sup>3</sup>

**Colore:** bianco, base1, base3

COLORE	CONF.	BANCALE
Bianco 2,5 lt	2,5 litri	-
Bianco 0,75 lt	0,75 litri	-
Base1 2,5 lt	2,5 litri	-
Base1 0,75 lt	0,75 litri	-
Base3 2,375 lt	2,375 litri	-
Base3 0,713 lt	0,713 litri	-

**Simbologia:**



**Applicazione:**



# Linea Smalti

## SMALTI A BASE SOLVENTE



### Dinolack Micaceo

Smalto a base di ossido di ferro micaceo a granulometria fine ad alto effetto decorativo. Si può usare contemporaneamente come mano di fondo antiruggine, come finitura decorativa o in combinazione con una buona antiruggine. È il rivestimento ideale per cancellate, ringhiere ed inferriate. Anticorrosivo.

**Diluizione:** pronto all'uso - max 5% con diluente sintetico

**Resa Indicativa:** ca. 100 ml/mq per mano

**Peso specifico:** ca. 1,62 g/cm<sup>3</sup>

**Colore:** canna di fucile, antracite, nero, grigio acciaio, testa di moro

COLORE	CONF.	BANCALE
Tinte pronte	2,5 litri	-
Tinte pronte	0,75 litri	-

Applicazione:



### Black Wall

Vernice speciale funzionale opaca a base di resina alchidica per la creazione di superfici riscrivibili. Adatta per la rielaborazione di lavagne, listini e tavoli da ping pong, nonché per la rielaborazione di elementi decorativi in legno e metallo in ambienti interni scrivibili con i normali gessetti da lavagna.

**Diluizione:** pronto all'uso

**Resa Indicativa:** ca. 100 ml/mq per mano

**Peso specifico:** ca. 1,40 g/cm<sup>3</sup>

**Colore:** nero

COLORE	CONF.	BANCALE
Nero	0,75 litri	6 pz

Applicazione:



# Linea Legno

## DINOLIN



### Premium Iso Primer D-47

Fondo isolante, antitannino per superfici in legno con ingredienti idrosolubili e decoloranti per il legno. Adatto supporti in legno come staccionate, finestre, porte, soffitti in legno, ecc. che devono ricevere una mano di copertura. Lo strato essiccato è conforme alla norma DIN EN 71.3.

**Diluizione:** pronto all'uso

**Resa Indicativa:** ca. 100-120 ml/mq per mano

**Peso specifico:** ca. 1,36-1,42 g/cm<sup>3</sup>

**Colore:** bianco

COLORE	CONF.	BANCALE
Bianco	2,5 litri	-
Bianco	0,75 litri	-

**Simbologia:**



**Applicazione:**



### Wetterschutzfarbe Iso H-42

Fondo e finitura satinata opaca all'acqua con film protettivo all'attacco di alghe e funghi. Per tutti i supporti in legno stabili, e con ottima adesione anche su PVC rigido e lamiera zincata, adeguatamente preparati.

**Diluizione:** pronto all'uso

**Resa Indicativa:** ca. 80-100 ml/mq per mano

**Peso specifico:** ca. 1,17-1,30 g/cm<sup>3</sup>

**Colore:** bianco, base3

COLORE	CONF.	BANCALE
Bianco	2,5 litri	-
Bianco	0,75 litri	-
Base3	2,375 litri	-
Base3	0,713 litri	-

**Simbologia:**



**Applicazione:**



# Linea Legno

DINOLIN



## Gel Lasur H-45

Impregnante ad effetto velato, universale per elementi strutturali in legno in ambienti interni ed esterni. Ideale per rivestimenti durevoli e decorativi su mobili, pannellature, pannelli, rivestimenti in legno, finestre e porte in legno, portoni in legno, persiane. Lo strato essiccato è conforme alla norma DIN EN 71.3. Non adatta per il rivestimento di parquet o assi di legno per pavimenti.

**Diluizione:** pronto all'uso

**Resa Indicativa:** ca. 80-120 ml/mq per mano

**Peso specifico:** ca. 1,03 g/cm<sup>3</sup>

**Colore:** base3

COLORE	CONF.	BANCALE
Base3 (incolore)	2,375 litri	-
Base3 (incolore)	0,713 litri	-

**Simbologia:**



**Applicazione:**



# Linea Legno

## DINOLIN



### Holzlasur

Impregnante e finitura a basso spessore per la protezione dagli agenti atmosferici, per verniciature nuove e di rinnovo nei colori dei legni pregiati. Per tutti gli elementi in legno in ambienti esterni. Non adatta per il rivestimento di parquet o assi di legno per pavimenti.

**Diluizione:** pronto all'uso

**Resa Indicativa:** ca. 80-120 ml/mq per mano (può variare dal supporto)

**Peso specifico:** ca. 0,95 g/cm<sup>3</sup>

**Colore:** quercia/noce Ch, teak, palissandro, incolore, pino

COLORE	CONF.	BANCALE
Tinta pronta	2,5 litri	-
Tinta pronta	0,75 litri	-

**Simbologia:**



**Applicazione:**



# Linea Legno

DINOLIN



## Dauerschutzlasur

Finitura protettiva per supporti in legno in aree esterne come finestre e porte in legno, cancelli in legno, persiane, facciate in legno, case in legno, capanne in legno. Non adatta per il rivestimento di parquet o assi di legno per pavimenti.

**Diluizione:** pronto all'uso

**Resa Indicativa:** ca. 100-120 ml/mq per mano (può variare dal supporto)

**Peso specifico:** ca. 0,95 g/cm<sup>3</sup>

**Colore:** base3

COLORE	CONF.	BANCALE
Base3	2,375 litri	-
Base3	0,713 litri	-

**Simbologia:**



**Applicazione:**



# Linea Dinotech

REPAIR & PROTECT SYSTEM - Ripristino e rasatura intonaci



## Dinotech Into 30 NHL

Malta tixotropica fibrorinforzata a base di calci idrauliche per il ripristino e la regolarizzazione di murature in laterizio, pietra e miste. Malta per il ripristino di intonaci in spessori fino a 3 cm per mano. Rispondente alle marcature CE secondo norma EN 998-1, EN 998-2 e EN 1504-3 in R1. Può essere frattazzato con finitura ad intonaco civile fine direttamente dopo l'applicazione.

**Granulometria:** 2,5 mm

**Consumo ca.:** 16 kg/mq per 10 mm di spessore

**Colore:** grigio chiaro

QUANTITÀ	BANCALE
25 kg	48 pz

### Marcature:

 MALTE PER INTONACI <b>EN 998-1</b> CLASSIFICAZIONE <b>GP-CSIV</b>	 MALTE DA MURATURA <b>EN 998-2</b> CLASSIFICAZIONE <b>G-M15</b>	 MALTE DA RASATURA E PER INTONACI <b>EN 998-1+2</b> CLASSE DI REAZIONE AL FUOCO <b>A1</b>	 RIPARAZIONE DEL CALCESTRUZZO <b>EN 1504-3</b> CLASSE <b>R1-A1</b>
--	---	---	--

### Applicazione:



# Linea Dinotech

## REPAIR & PROTECT SYSTEM - Ripristino e rasatura intonaci



### Dinotech Modelmix

Intonaco-rasante cementizio esente da ritiro, per spessori fino a 5cm in unica mano, per esterni ed interni. Dotato di elevate caratteristiche di plasticità, anche in fase di presa, è ideale per la realizzazione di rasature, ricostruzioni, riparazioni, stuccature, per la creazione di manufatti in bassorilievo, sia a mano libera che su sagoma. Rispondente alle marcature CE secondo norma EN 998-2. Classificazione: GP-SCIII. Può essere frattazzato con finitura ad intonaco civile fine direttamente dopo l'applicazione.

**Granulometria:** 0,6 mm

**Consumo ca.:** 1,4 kg/mq per 1 mm di spessore

**Colore:** bianco

QUANTITÀ	BANCALE
25 kg	48 pz

#### Marcature:



#### Applicazione:



### Dinotech Klebe 600

Rasante a base di calce e cemento, per finitura civile di interni ed esterni Premiscelato in polvere monocomponente, formulato con leganti idraulici, inerti selezionati e resine, facilmente spatolabile per superfici verticali, ideale come mano di finitura "a civile fine" a frattazzo di spugna o di acciaio, per intonaci interni ed esterni. Marcatura CE: EN 998-1. Classificazione: GP-CSIV.

**Granulometria:** 0,6 mm

**Consumo ca.:** 1,4 kg/mq per 1 mm di spessore

**Colore:** bianco avorio

**Durata dell'impasto:** 90 min

**Tempo di attesa:** 60 min (per la successiva sovrapposizione)

QUANTITÀ	BANCALE
25 kg	48 pz

#### Marcature:



#### Applicazione:



# Linea Dinotech

REPAIR & PROTECT SYSTEM - Ripristino e rasatura intonaci



## Dinotech Klebe 800S

Rasante ad elevata aderenza per l'ancoraggio in esterni ed interni su vecchie murature intonacate, pitturate o piastrelate, caratterizzato da elevate adesioni e resistenza a compressione, composto da leganti idraulici, inerti selezionati e granulometria specifica, resine e additivi. Frattazabile. Marcature CE: EN 998-1. Classificazione: GP-CSIV.

**Granulometria:** 0,8 mm

**Consumo ca.:** 1,5 kg/mq per 1 mm di spessore

**Colore:** bianco

**Durata dell'impasto:** 90 min

**Tempo di attesa:** 60 min (per la successiva sovrapplicazione)

QUANTITÀ	BANCALE
25 kg	48 pz

### Marcature:



### Applicazione:



# Linea Dinotech

REPAIR & PROTECT SYSTEM - Ripristino e rasatura intonaci



## Dinotherm Light Glass Bianco

Rasante ad elevata aderenza per l'ancoraggio in esterni ed interni su vecchie murature intonacate, pitturate o piastrelate, caratterizzato da elevate adesioni e resistenza a compressione, composto da leganti idraulici, inerti selezionati e granulometria specifica, resine e additivi. Frattazzabile. Marcature CE: EN 998-1. Classificazione: GP-CSIV.

**Granulometria:** 0,8 mm

**Consumo ca.:** 1,5 kg/mq per 1 mm di spessore

**Colore:** bianco

**Durata dell'impasto:** 90 min

**Tempo di attesa:** 60 min (per la successiva sovrapposizione)

QUANTITÀ

BANCALE

18 kg

60 pz

Applicazione:



# Linea Dinotech

SANIER SYSTEM PUTZ - ALTO SPESSORE: Murature umide



## Dinotech Grund Salt

Liquido antisale da applicarsi sulle murature a vista e/o disintonacate prima dell'utilizzazione dell'intonaco macroporoso deumificante DinoTech Bio-Putz sia all'interno che all'esterno. Applicabile su murature di vecchia realizzazione di mattoni o misto mattoni e pietrame.

**Diluizione:** pronto all'uso

**Resa indicativa:** varia a seconda del supporto ed intensità del fenomeno

**Applicazione:** previo lavaggio della muratura fino a rifiuto

QUANTITÀ	BANCALE
10 lt	30 pz

Applicazione:



# Linea Dinotech

## SANIER SYSTEM PUTZ - ALTO SPESSORE: Murature umide



### Dinotech Bio Putz

ALTO SPESSORE. Intonaco minerale deumidificante monofasico per muri bagnati e salini, a base di leganti idraulici. La malta a struttura macroporosa di particolare efficacia sia nei confronti dei sali presenti (provoca la cristallizzazione all'interno della propria massa), sia nei confronti dell'umidità di risalita capillare (provoca la diffusione verso l'esterno). Marcatura CE: EN 998-1. Classificazione: R-CSII EN 988-1. Classe: A1.

**Granulometria:** 2,5 mm

**Consumo ca.:** 20-22 kg/mq per cm di spessore

**Spessore minimo applicabile:** 20 mm

**Spessore massimo applicabile in mano unica:** 30 mm

QUANTITÀ BANCALE

25 kg 45 pz

#### Marcature:



#### Applicazione:



### Dinotech Bio Spachtel

BASSO SPESSORE. Rasante di finitura specifico per intonaci deumidificanti o risananti, a base di leganti aerei e idraulici, inerti calcarei e particolari additivi e resine che rendono il prodotto altamente traspirante. Frattazzabile.

**Granulometria:** 0,6 mm

**Consumo ca.:** 3 kg/mq per 2 mm di spessore

**Colore:** bianco

**Spessore minimo applicabile:** 2 mm

QUANTITÀ BANCALE

25 kg 45 pz

#### Marcature:



#### Applicazione:



# Linea Dinotech

SANIER SYSTEM PUTZ - BASSO SPESSORE: Murature umide



## Dinotech Dry Control 1

Malta minerale pre-dosata, specifica per risanare i degradi causati alla muratura dagli effetti dell'umidità di risalita capillare. Per interno ed esterno. La sua formulazione esclusiva ne permette un utilizzo efficace con spessori di applicazione inferiore a 1 cm. A base di calce idraulica, conforme alla Norma Europea UNI EN 998-1.

**Granulometria:** 1,2 mm

**Consumo ca.:** 1,7 kg/mq per 1 mm di spessore

**Colore:** bianco

**Spessore minimo applicabile:** 7 mm

QUANTITÀ

BANCALE

25 kg

45 pz

**Marcature:**



**Applicazione:**



# Linea Dinotech

SANIER SYSTEM PUTZ - BASSO SPESSORE: Murature umide



## Dinotech Dry Control 2

Rasante minerale a base di leganti idraulici, inerti silicei e speciali additivi non filmogeni, conforme alla Norma Europea UNI EN 998-1. Specifico per la rasatura finale delle superfici risanate con la malta Dry Control 1, per ottenere l'effetto "stabilitura civile".

**Granulometria:** 0,6 mm

**Consumo ca.:** 1,5 kg/mq per 1 mm di spessore

**Colore:** bianco

**Spessore consigliato:** 2-4 mm

QUANTITÀ

BANCALE

25 kg

45 pz

**Marcature:**



**Applicazione:**



# Linea Dinotech

## BETON PROTECT SYSTEM - Ripristino e rasatura del calcestruzzo



### Dinotech Beton Protect

Passivante protettivo per armature di calcestruzzi in fase di ripristino da applicare a pennello. Monocomponente in polvere a base di cementi, inerti speciali, polimeri e inibitori altamente passivanti presentando così un'ottima adesione al supporto ed altrettanta protezione.

**Diluizione:** pronto all'uso

QUANTITÀ	BANCALE
----------	---------

5 kg	-
------	---

Applicazione:



### Dinotech Beton R2

Rasante per la protezione di superfici in calcestruzzo, applicabile in strati di spessore da 1 a 5mm per mano. Malta con marcatura CE a norma EN 1504-3, resistenza e compressione classe R2. Può essere utilizzata per il ripristino di vasche in calcestruzzo o muratura atte al contenimento di acqua potabile, secondo il D.M. 174-200. Frattazzabile con spugna.

**Granulometria:** 0,4 mm

**Consumo ca.:** 1,3-1,4 kg/mq per mm di spessore

**Colore:** grigio

**Spessore minimo applicabile:** 1 mm

QUANTITÀ	BANCALE
----------	---------

25 kg	48 pz
-------	-------

**Marcature:**



Applicazione:



# Linea Dinotech

## BETON PROTECT SYSTEM - Ripristino e rasatura del calcestruzzo



### Dinotech Beton R3

Malta cementizia a ritiro ridotto specifica per il ripristino di calcestruzzo degradato, fibrorinforzata, tixotropica, marcatura CE a norma EN 1504-3. Resistenza a compressione classe R3. Può essere utilizzata per il ripristino di vasche in calcestruzzo o muratura atte al contenimento di acqua potabile, secondo il D.M. 174-200. Frattazzabile con spugna.

**Granulometria:** 2,5 mm

**Consumo ca.:** 17 kg/mq per cm di spessore

**Colore:** grigio

**Spessore massimo applicabile in mano unica:** 50 mm

QUANTITÀ	BANCALE
----------	---------

25 kg	48 pz
-------	-------

#### Marcature:



#### Applicazione:



### Dinotech Beton-Lite R4

Malta per il ripristino e la rasatura del calcestruzzo armato, eccezionalmente tixotropica, con caratteristiche anti-fessurazione e antiritiro. La presa molto rapida permette dopo un ora di essere sovraccaricata, adatta al ripristino di pilastri, travi, pannelli, cornicioni etc. Grazie alla sua struttura molto fine e particolare adatta per la regolarizzazione di imperfezioni del calcestruzzo.

**Granulometria:** 0,4 mm

**Consumo ca.:** 18 kg/mq per cm di spessore

**Colore:** grigio

**Spessore minimo applicabile:** da 3 a 45 mm

**Spessore massimo applicabile in mano unica:** 100 mm

QUANTITÀ	BANCALE
----------	---------

25 kg	48 pz
-------	-------

#### Marcature:



#### Applicazione:



# Linea Dinotech

## RASANTI IN PASTA



### Mineralspachtel

Stucco minerale per interni, a base di silicati, facilmente lavorabile con potere riempitivo. Per la lisciatura e l'applicazione decorativa applicabile con rullo, spatola e anche a spruzzo. Adatto per ottenere i livelli di qualità da Q2 a Q4 su pannelli in cartongesso.

**Granulometria:** molto fine <0,1 mm

**Consumo ca.:** 1,7 kg/mq per mm di spessore

**Colore:** avorio

QUANTITÀ

BANCALE

25 kg

24 pz

Simbologia:



Applicazione:



### Dino Elast Klebe

Rasante organico in pasta pronto all'uso, privo di cemento, ideale per la rasatura di sistemi di isolamento e rasature armate in genere. Costituito da un legante capolimero in dispersione acquosa ad alta traspirabilità, fibre resistenti agli alcali che migliorano le caratteristiche di resistenza, estremamente elastico, ottima resistenza alle sollecitazioni meccaniche. Non forma crepe.

**Granulometria:** 0,5 mm

**Consumo ca.:** 1-1,5 kg/mq per mm di spessore

**Colore:** bianco

QUANTITÀ

BANCALE

15 kg

24 pz

Simbologia:



Applicazione:



# Linea Dinotech

## RASANTI IN PASTA



### Dinocarbon Spachtel

Rasante organico, pronto all'uso, addizionato con speciali fibre di carbonio, ideale per la realizzazione di rasature armate ad elevata resistenza meccanica; Permeabilità al vapore acqueo V2. Assorbimento d'acqua W2. Intonaco per impiego in esterni. Resistenza antigrandine (con finitura colorata) UNI 10890 eseguita su pannelli inclinati di 45° rispetto alla direzione di incidenza della grandine: 23J.

**Granulometria:** 0,5 mm

**Consumo ca.:** 1-1,5 kg/mq per mm di spessore

**Colore:** bianco

QUANTITÀ	BANCALE
20 kg	24 pz

**Simbologia:**



**Applicazione:**



### Dino Thermik Klebe FZ

Rasante termico organico in pasta pronto all'uso, costituito da un legante capolimero in dispersione acquosa ad alta traspirabilità, con promotori di adesione, microsferi di vetro cave e ceramiche con perlite espansa rivestita. Alta permeabilità al vapore. Classe V2. Reazione al fuoco (EN 13501-1) classe europea B-s2, d0. con film protettivo all'attacco di muffe ed alghe.

**Granulometria:** 0,5 mm

**Consumo ca.:** 1-1,5 kg/mq per mm di spessore

**Colore:** bianco

QUANTITÀ	BANCALE
12 kg	24 pz

**Simbologia:**



**Applicazione:**



# Linea Dinotherm

COLLANTI / RASANTI



## DT1001 Klebe und Spachtelmasse Grau

Collante e rasante minerale cementizio a granulometria media 0,6 mm, per l'incollaggio e la rasatura di pannelli termoisolanti per facciate in polistirene espanso (rispettosi della EN 13163) e lana minerale (rispettosi della EN 13162). Questo collante/rasante è un componente del sistema ETA Dinotherm. Miscela di cemento grigio, sabbia silicea selezionata e additivi chimici.

**Granulometria:** 0,6 mm

**Colore:** Grigio

**Consumo incollaggio:** 3,5/4,2 Kg/mq

**Rasatura (circa 3 mm) EPS:** 3,5/4,2 Kg/mq

**Rasatura (circa 8 mm) LANA:** 5,5/6,5 Kg/mq

QUANTITÀ

25 kg

BANCALE

42 pz

Simbologia:



Applicazione:



# Linea Dinotherm

## COLLANTI / RASANTI



### Dinotherm Klebe 777 G

Collante e rasante fibrinforzato in polvere a base di leganti minerali, di ottima lavorabilità e adesione su diversi tipi di supporto (intonaci, calcestruzzo, laterizi o blocchi, pannelli, ecc). Idoneo nei sistemi di isolamento termico "cappotto" per l'incollaggio e rasatura dei pannelli in EPS o in lana di roccia.

**Granulometria:** 0,7 mm

**Colore:** Grigio

**Consumo incollaggio:** 3,8/4,2 Kg/mq

**Rasatura (circa 3 mm) EPS:** 3,8/4,2 Kg/mq

**Rasatura (circa 8 mm) LANA:** 5,8/6,5 Kg/mq

QUANTITÀ

BANCALE

Grigio 25 kg

45 pz

**Marcature:**



**Applicazione:**



### Dinotherm Klebe 888 B

Collante e rasante bianco fibrinforzato in polvere a base di leganti minerali specifico per l'incollaggio e la rasatura armata dei pannelli in EPS, PIR o in lana di roccia nei sistemi di isolamento termico "cappotto". DINO THERM KLEBE 888 B può essere utilizzato anche per eseguire rasature armate con rete Gewebe 160 gr/mq.

**Granulometria:** 0,8 mm

**Colore:** Bianco

**Consumo incollaggio:** 3,5/4,0 Kg/mq

**Rasatura (circa 3 mm) EPS:** 3,9/4,5 Kg/mq

**Rasatura (circa 8 mm) LANA:** 5,9/6,5 Kg/mq

QUANTITÀ

BANCALE

Bianco 25 kg

45 pz

**Marcature:**



**Applicazione:**



# Linea Dinotherm

COLLANTI / RASANTI



## Dinotherm Klebe 1,2 Grau

Collante e rasante grigio di granulometria 1.2 fibrinforzato in polvere a base di leganti minerali. Idoneo nei sistemi di isolamento termico a "cappotto" per incollaggio dei pannelli in eps o in lana di roccia e per la costruzione di intonaci armati con rete Gewebe 160 gr/mq.

**Granulometria:** 1,2 mm

**Colore:** Grigio

**Consumo incollaggio:** 3,8/4,5 Kg/mq

**Rasatura (circa 3 mm) EPS:** 4/4,5 Kg/mq

**Rasatura (circa 8 mm) LANA:** 6/6,5 Kg/mq

QUANTITÀ	BANCALE
Grigio 25 kg	45 pz

**Marcature:**



**Applicazione:**



## Dinotherm Klebe 1,2 Weiss

Collante e rasante bianco di granulometria 1.2 fibrinforzato in polvere a base di leganti minerali. Idoneo nei sistemi di isolamento termico a "cappotto" per incollaggio dei pannelli in eps o in lana di roccia e per la costruzione di intonaci armati con rete Gewebe 160 gr/mq.

**Granulometria:** 1,2 mm

**Colore:** Bianco

**Consumo incollaggio:** 3,8/4,5 Kg/mq

**Rasatura (circa 3 mm) EPS:** 4/4,5 Kg/mq

**Rasatura (circa 8 mm) LANA:** 6/6,5 Kg/mq

QUANTITÀ	BANCALE
Bianco 25 kg	45 pz

**Marcature:**



**Applicazione:**



# Linea Dinotherm

## COLLANTI / RASANTI



### Dinotherm Klebe Bio

Collante e rasante a base di calce idraulica naturale, per sistemi termoisolante a cappotto minerali in pannelli di fibre minerali o vegetali come canapa, sughero e legno.

**Granulometria:** 0,8 mm

**Colore:** Beige/Grigio Chiaro

**Consumo incollaggio:** 4,5/5 Kg/mq

**Rasatura (circa 8 mm) LANA:** 6,5/7 Kg/mq

QUANTITÀ	BANCALE
Bianco 25 kg	45 pz

#### Marcature:



#### Applicazione:



### DT PUP 750 ETICS B1

Schiuma poliuretanică per sistemi a cappotto. Può essere utilizzata per l'incollaggio di pannelli in EPS e lana, e per la fugatura fra pannelli. Conforme a Classe B2 secondo DIN 4102. ETAG 004.

**Resa Indicativa:** fino a 10 mq per bombola

QUANTITÀ	SCATOLA
0,75lt	12 pz

#### Applicazione:



# Linea Dinotherm

## COMPONENTI E TECNOLOGIE APPLICATIVE



### Dinotherm EPS Classic System - ETA

- |                                   |   |
|-----------------------------------|---|
| 1_ Incollaggio:                   | DT 1001 Klebe und Spachtelmasse grau; DT Spezialkleber                                  |
| 2_ Isolamento:                    | DT Platte Weiss TR100/TR150<br>DT Platte Grau TR100/TR150                               |
| 3_ Fissaggio:                     | Tasselli DT SchlagDubel STR-U 2G<br>Tasselli DT H2/H3/S1<br>Schlagdubel con DT Rondella |
| 4_ Intonaco Armato:               | DT 1001 Klebe und Spachtelmasse grau; DT Spezialkleber                                  |
| 5_ Rete di Armatura:              | R 117 A101<br>R 131 A101<br>DT Panzergewebe   |
| 6_ Mano di Fondo<br>Pre-Finitura: | Putzgrun Grob<br>Siloxan Quartzgrund  |
| 7_ Rivestimento di<br>Finitura:   | DT Siloxan Komfortputz SK 1,5;<br>Dinoacryl Putz FZ K1,5;<br>Dinosiloxan Putz FZ K1,5   |



### Dinotherm Rock - ETA

- |                                   |  |
|-----------------------------------|--|
| 1_ Incollaggio:                   | DT 1001 Klebe und Spachtelmasse grau; DT Spezialkleber   |
| 2_ Isolamento:                    | DT Piatto Rock CAM<br>MW according to EN 13162   |
| 3_ Fissaggio:                     | Tasselli DT Schlagdubel STR-U 2G<br>con VT 2G o VT 90 -<br>Tasselli DT H2/H3/S1<br>Schlagdubel con DT Rondella |
| 4_ Intonaco Armato:               | DT 1001 Klebe und Spachtelmasse grau   |
| 5_ Rete di Armatura:              | R 117 A101<br>R 131 A101<br>DT Panzergewebe  |
| 6_ Mano di Fondo<br>Pre-Finitura: | Putzgrun Grob<br>Siloxan Quartzgrund   |
| 7_ Rivestimento di<br>Finitura:   | DT Siloxan Komfortputz SK 1,5;<br>Dinoacryl Putz FZ K1,5;<br>Dinosiloxan Putz FZ K1,5                          |



# Linea Dinotherm

## COMPONENTI E TECNOLOGIE APPLICATIVE



### Dinotherm EPS Classic System

- |                                   |  |
|-----------------------------------|--|
| 1_ Incollaggio:                   | DT Klebe 1,2 WEISS/GRAU<br>DT Klebe 777; DT Klebe 888          |
| 2_ Isolamento:                    | DT Platte Polar<br>DT Platte Echoray                           |
| 3_ Fissaggio:                     | Tasselli DT SchlagDubel STR-U 2G/<br>H2/S1                     |
| 4_ Intonaco Armato:               | DT Klebe 888 B/G<br>DT Klebe Light Glass                       |
| 5_ Rete di Armatura:              | Dinova-Glassgewebe Fein<br>Dinotherm Panzer                    |
| 6_ Mano di Fondo<br>Pre-Finitura: | Streichfuller<br>Siloxan Haftgrund FZ                          |
| 7_ Rivestimento di<br>Finitura:   | Dino Sky Putz K1,2-K1,5 FZ<br>Dino-Siloxan Putz K1,2 - K1,5 FZ |
| 8_ Finitura<br>autopulente:       | Si-Fusion FZ<br>Hybrid-Photo Sil                               |

### Dinotherm Bio System

- |                                   |  |
|-----------------------------------|--|
| 1_ Incollaggio:                   | DT Klebe 1,2 WEISS/GRAU  |
| 2_ Isolamento:                    | DT Holzfasen Platte  |
| 3_ Fissaggio:                     | Tasselli DT SchlagDubel STR-U 2G<br>con VT 2G o VT 90 - Tasselli DT H2/<br>H3/S1 Schlagdubel con DT Rondella |
| 4_ Intonaco Armato:               | DT 6702 Mineralputz K  |
| 5_ Rete di Armatura:              | Dinova-Glassgewebe Fein<br>Dinotherm Panzer  |
| 6_ Mano di Fondo<br>Pre-Finitura: | Siloxan Haftgrund FZ   |
| 7_ Rivestimento di<br>Finitura:   | Dino-Siloxan Putz K1,2 - K1,5 FZ<br>Hybrid Kratz Putz K1,2 - K1,5 FZ   |
| 8_ Finitura<br>autopulente:       | Dinosil Keralith<br>Hybrid-Photo Sil   |

# Linea Dinotherm

COMPONENTI E TECNOLOGIE APPLICATIVE

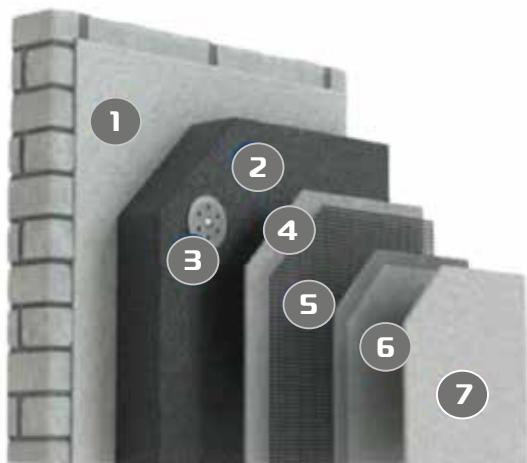

## Dinotherm Stark System

1_ Incollaggio:	DT Klebe 1,2 WEISS/GRAU DT Klebe 777; DT Klebe 888
2_ Isolamento:	DT Platte DT Platte Echoray
3_ Fissaggio:	Tasselli DT SchlagDubel STR-U 2G
4_ Intonaco Armato:	DT Carbon Spachtel DT Thermik Klebe DT Elast Klebe
5_ Rete di Armatura:	Dinova-Glassgewebe Fein Dinotherm Panzer
6_ Mano di Fondo Pre-Finitura:	Putzgrun Grob Siloxan Quartzgrund Siloxan Haftgrund FZ
7_ Rivestimento di Finitura:	Dino Sky Putz K1,2 - K1,5 FZ Dino-Siloxan Putz K1,2 - K1,5 FZ Hybrid KratzPutz K1,2 - K1,5 FZ
8_ Finitura Autopulente:	Si-Fusion FZ Dino-Photo Sil



# Linea Dinotherm

COMPONENTI E TECNOLOGIE APPLICATIVE

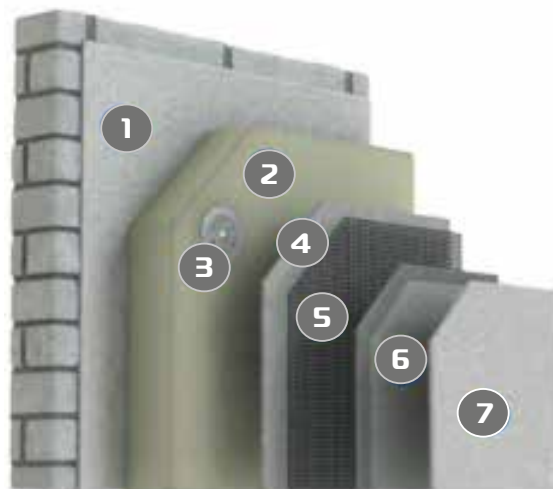

## Dinotherm PIR Premium System

- |                                   |   |
|-----------------------------------|---|
| 1_ Incollaggio:                   | DT Klebe 1,2 WEISS/GRAU   |
| 2_ Isolamento:                    | DT PU Dammplatte  |
| 3_ Fissaggio:                     | Tasselli DT SchlagDubel STR-U 2G con VT 2G o VT 90 - Tasselli DT H2/H3/S1 Schlagdubel con DT Rondella |
| 4_ Intonaco Armato:               | DT Klebe 1,2 WEISS/GRAU<br>DT Carbon Spachtel   |
| 5_ Rete di Armatura:              | Dinova-Glassgewebe Fein<br>Dinotherm Panzer   |
| 6_ Mano di Fondo<br>Pre-Finitura: | Putzgrun Grob<br>Siloxan Quartzgrund<br>Siloxan Haftgrund FZ  |
| 7_ Rivestimento di<br>Finitura:   | Hybrid KratzPutz K1,2 - K1,5 FZ<br>Dino-Siloxan Putz K1,5 FZ<br>Dino Sky Putz K1,5 FZ                 |

# Linea Dinotherm

## CERTIFICAZIONI

### UNI/TR 11715-18

PROGETTAZIONE E MESSA IN OPERA DEI SISTEMI ISOLANTI TERMICI PER L'ESTERNO (ETICS)

Con tale testo elaborato dall'ente federale UNI e CTI Comitato Termotecnica Italiano, uscito nel giugno 2018, si va a definire in maniera univoca la corretta posa del sistema termoisolante a cappotto (ETICS - External Thermal Isulation Composite Systems).

Oltre alla progettazione per la corretta posa, si vanno ad identificare anche i materiali che sono certificati e quindi utilizzabili in un sistema certificato.

Lo scopo delle normative è sicuramente quello di fare chiarezza sulle modalità di posa del cappotto, sciogliendo i pochi dubbi rimasti.

Un sistema a cappotto, dopo queste premesse, dovrà necessariamente essere realizzato, qualora si voglia applicare in sistema certificato, utilizzando tutti i componenti specifici che quel sistema ha sottoposto a Test e quindi a certificazione.

### UNI 11716-18

FIGURE PROFESSIONALI CHE SEGUONO LA POSA DEI SISTEMI COMPOSITI DI ISOLAMENTO TERMICO PER ESTERNO (ETICS) - REQUISITI DI CONOSCENZA, ABILITÀ E COMPETENZA

A corredo della UNI/TR 11715, la UNI 11716 va invece a regolamentare le figure professionali che possono posare un sistema ETICS certificato. Questa forse è la vera novità: formare e abilitare posatori in grado di poter garantire non solo la modalità, ma anche la posa dal punto di vista dell'operatore.

La UNI11716 risponde ad un'esigenza del Quadro Europeo delle Qualifiche (European Qualification Framework-EQF, Raccomandazione 2008/C111/01), e definisce i requisiti relativi all'attività professionale dell'installatore di sistemi di isolamento termico a cappotto.

Per la figura professionale di cui alla presente norma è inoltre riportato il livello dell'attività professionale in conformità a quanto previsto dal EQF. Si definiscono quindi due livelli di formazione:

- Installatore base di sistemi ETICS.
- Installatore caposquadra.

**ZÚS** Technical and Test Institute for Construction Prague  
Prosecká 811/75a, 190 00 Praha, Czech Republic  
wota@zusun.cz

Member of **ETA** www.ecb.eu

**European Technical Assessment** **ETA 07/0289**  
of 16/04/2018

(English language translation, the original version in Czech language)

**General Part**

**Technical Assessment Body issuing the ETA:**  
Technical and Test Institute for Construction Prague

<b>Trade name of the construction product</b>	<b>Meffert Therm Wool</b>
<b>Product family to which the construction product belongs</b>	Product area code: 4 External Thermal Insulation Composite Systems (ETICS) with rendering insulation product – mineral wool (MW)
<b>Manufacturer</b>	Meffert ČR spol. s r.o. Do Čertous 2627/9 193 00 Praha 20 – Horní Počernice Czech Republic
<b>Manufacturing plant(s)</b>	Meffert ČR spol. s r.o. Do Čertous 2627/9 193 00 Praha 20 – Horní Počernice Czech Republic
<b>This European Technical Assessment contains</b>	36 pages including 5 Annexes which form an integral part of this assessment. Annex No. 6 Control Plan contains confidential information and is not included in the European Technical Assessment when that assessment is publicly disseminated.
<b>This European Technical Assessment is issued in accordance with regulation (EU) No. 305/2011 on the basis of</b>	ETAG 004, edition 2013, used as European Assessment Document (EAD)

Translations of this European Technical Assessment in other languages shall fully correspond to the original issued document and should be identified as such.

Communication of this European Technical Assessment, including transmission by electronic means, shall be in full (excepted the confidential Annex(es) referred to above). However, partial reproduction may be made, with the written consent of the issuing Technical Assessment Body - Technical and Test Institute for Construction Prague. Any partial reproduction has to be identified as such.

**ZÚS** Technical and Test Institute for Construction Prague  
Prosecká 811/75a, 190 00 Praha, Czech Republic  
ectm@zusun.cz

Member of **ETA** www.ecb.eu

**European Technical Assessment** **ETA-07/0268**  
of 29/06/2025

**General Part**

**Technical Assessment Body issuing the European Technical Assessment:**  
Technical and Test Institute for Construction Prague

<b>Trade name of the construction product</b>	<b>Meffert Therm EPS F</b>
<b>Product family to which the construction product belongs</b>	Product area code: 4 External Thermal Insulation Composite Systems (ETICS) with renderings
<b>Manufacturer</b>	Meffert ČR spol. s r.o. Do Čertous 2627/9, Horní Počernice, 193 00 Praha 9 Czech Republic
<b>Manufacturing plant(s)</b>	Meffert ČR spol. s r.o. Do Čertous 2627/9, Horní Počernice, 193 00 Praha 9 Czech Republic
<b>This European Technical Assessment contains</b>	36 pages including 4 Annexes which form an integral part of this assessment. Annex No. 5 Control Plan contains confidential information and is not included in the European Technical Assessment when that assessment is publicly disseminated.
<b>This European Technical Assessment is issued in accordance with regulation (EU) No. 305/2011 on the basis of</b>	European Assessment Document (EAD) 040083-00-0404 External Thermal Insulation Composite Systems (ETICS) with renderings ETA 07/0268, version 1 issued on 15/04/2018

**This version replaces**

Translations of this European Technical Assessment in other languages shall fully correspond to the original issued document and shall be identified as such. Communication of this European Technical Assessment, including transmission by electronic means, shall be in full (excepted the confidential Annex(es) referred to above). However, partial reproduction may be made, with the written consent of the issuing Technical Assessment Body. Any partial reproduction has to be identified as such.

### Il sistema certificato ETA

#### COS'È L'ETA?

L'ETA (European Technical Assessment, traducibile in italiano come Valutazione Tecnica Europea) è un certificato che riporta la valutazione documentata delle caratteristiche del Sistema di Isolamento Termico a Cappotto cui si riferisce. Tale documento ha in sostanza valore di specifica tecnica europea valida per il singolo Sistema a Cappotto - ETICS.

#### COME E DA CHI VIENE PRODOTTO L'ETA?

L'ETA viene rilasciato da un ente riconosciuto a livello europeo, denominato TAB (Technical Assessment Body), dopo aver svolto le prove di valutazione tecnica. In ogni paese europeo membro è presente un TAB. In Italia è l'ITC-CNR, Istituto per le Tecnologie della Costruzione.

#### LE PROVE PREVISTE PER L'ETA DEI SISTEMI A CAPPOTTO

I requisiti definiti dal Regolamento 305/2011 UE per le opere da costruzione sono:

1. resistenza meccanica e stabilità;
2. sicurezza in caso di incendio;
3. igiene, salute e ambiente;
4. sicurezza e accessibilità nell'uso;
5. protezione contro il rumore;
6. risparmio energetico e ritenzione del calore;
7. uso sostenibile delle risorse naturali (requisito non ancora inserito tra quelli obbligatori in base all'impianto normativo oggi in vigore).

Stabiliti questi requisiti, all'interno dell'EAD vengono descritti i metodi di prova da impiegare. Al requisito, infatti, corrisponde un parametro che può essere valutato per mezzo di prove di laboratorio standardizzate.

Per la certificazione del cappotto termico, sono previsti numerosi test da realizzare sul Sistema completo, così come su ogni singolo componente:

- MATERIALE ISOLANTE;
- COLLANTI-RASANTI;
- TASSELLI;
- PROFILI;
- RETI D'ARMATURA;
- FINITURE.

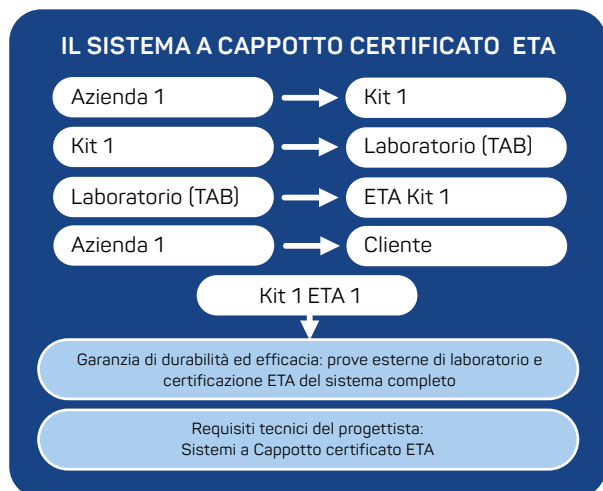

# Linea Dinotherm

## ISOLANTI



### Dinotherm Sokel Platte

Pannello termo isolante per zoccolatura in polistirene espanso sintetizzato EPS ad alta densità, per sistemi di isolamento termico, a cappotto. Prodotto rispondente ai CAM (Criteri Ambientali Minimi) che soddisfano i requisiti del D.M. 11/10/2017.

**Spessori:** da 2cm a 20cm

**Dimensioni:** 100 x 60 cm

**Conducibilità termica:**  $\lambda_D$  0,030 W/m2K

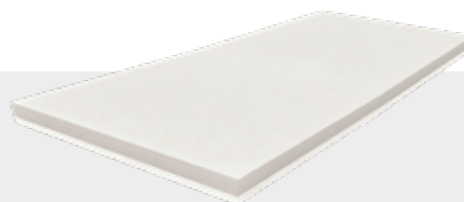

### Dinotherm Platte Weiss TR100

Lastra EPS TR100 (polistirene espanso sinterizzato) tagliato da blocco detensionato, a bordo dritto. Prodotto con marcatura CE e ETICS per sistemi di isolamento termico, disponibile con conformità ai CAM Norma di riferimento UNI EN 13163:2009 e UNI EN 13499:2005. Reazione al fuoco Classe E. Resistenza a trazione perpendicolare alle facce TR  $\geq$  100 kPa.

**Spessori:** da 2cm a 20cm

**Dimensioni:** 100 x 50 cm

**Conducibilità termica:**  $\lambda_D$  0,035 W/m2K

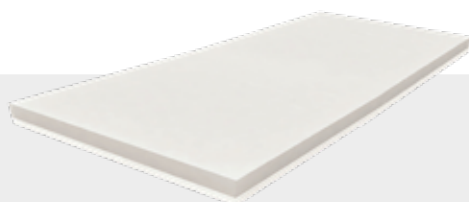

### Dinotherm Platte Weiss TR150

Lastra EPS TR150 (polistirene espanso sinterizzato) tagliato da blocco detensionato, a bordo dritto. Prodotto con marcatura CE e ETICS per sistemi di isolamento termico, disponibile con conformità ai CAM Norma di riferimento UNI EN 13163:2009 e UNI EN 13499:2005. Reazione al fuoco Classe E. Resistenza a trazione perpendicolare alle facce TR  $\geq$  150 kPa.

**Spessori:** da 2cm a 20cm

**Dimensioni:** 100 x 50 cm

**Conducibilità termica:**  $\lambda_D$  0,035 W/m2K



### Dinotherm Platte Grau TR100

Lastra EPS TR100 con Graffite (polistirene espanso sinterizzato additivato con graffite) tagliato da blocco detensionato, a bordo dritto. Prodotto con marcatura CE e ETICS per sistemi di isolamento termico, disponibile con conformità ai CAM Norma di riferimento UNI EN 13163:2009 e UNI EN 13499:2005. Reazione al fuoco Classe E. Resistenza a trazione perpendicolare alle facce TR  $\geq$  100 kPa.

**Spessori:** da 2cm a 20cm

**Dimensioni:** 100 x 50 cm

**Conducibilità termica:**  $\lambda_D$  0,030 W/m2K



# Linea Dinotherm

## ISOLANTI



### Dinotherm Platte Grau TR150

Lastra EPS TR150 con Graffite (polistirene espanso sinterizzato additivato con graffite) tagliato da blocco detensionato, a bordo dritto. Prodotto con marcatura CE e ETICS per sistemi di isolamento termico, disponibile con conformità ai CAM Norma di riferimento UNI EN 13163:2009 e UNI EN 13499:2005. Reazione al fuoco Classe E. Resistenza a trazione perpendicolare alle facce TR  $\geq 150$  kPa.

**Spessori:** da 2cm a 20cm

**Dimensioni:** 100 x 50 cm

**Conducibilità termica:**  $\lambda_D$  0,030 W/m<sup>2</sup>K

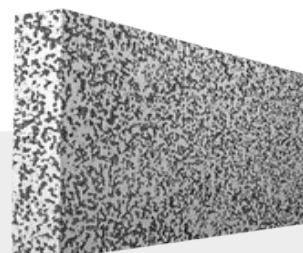

### Dinotherm Platte Polar

Lastra POLAR EPS TR100 con Graffite (polistirene espanso sinterizzato additivato con graffite) tagliato da blocco detensionato, a bordo dritto. Prodotto con marcatura CE e ETICS per sistemi di isolamento termico, disponibile con conformità ai CAM Norma di riferimento UNI EN 13163:2009 e UNI EN 13499:2005. Reazione al fuoco Classe E. Resistenza a trazione perpendicolare alle facce TR  $\geq 100$  kPa.

**Spessori:** da 2cm a 20cm

**Dimensioni:** 100 x 50 cm

**Conducibilità termica:**  $\lambda_D$  0,034 W/m<sup>2</sup>K



### Dinotherm PIR/Stiferite

Lastra Echoray-R EPS TR100 con Graffite (polistirene espanso sinterizzato additivato con graffite) tagliato da blocco detensionato, termo- fonoisolante a conducibilità termica migliorata, che coniuga in un solo prodotto le ottime prestazioni la garanzia di un eccellente isolamento acustico, un livello di resistenza all'urto del sistema  $> 15$  J . disponibile con conformità ai CAM Norma di riferimento UNI EN 13163:2009 e UNI EN 13499:2005 La lastra ECHORAY-R rispetta i Criteri Ambientali Minimi (CAM) Resistenza a trazione perpendicolare alle facce TR  $\geq 100$  kPa.

**Spessori:** da 2cm a 20cm

**Dimensioni:** 100 x 50 cm

**Conducibilità termica:**  $\lambda_D$  0,031 W/m<sup>2</sup>K



### Dinotherm Platte Rock

Lastre isolanti in lana di roccia mono densità di dimensioni 60x100 cm, specifiche per sistemi ETICS, prodotto conforme alla norma UNI 13162, ininfiammabili - classe A1 ( UNI EN ISO 11925-2), conducibilità termica  $\lambda = 0,034$  W/mK (EN 12667) , coefficiente di diffusione al vapore  $\mu = 1$  (EN 12086), Resistenza alla trazione  $\geq 10$  kPa (EN 1607).

**Spessori:** da 2cm a 20cm

**Dimensioni:** 100 x 60 cm

**Conducibilità termica:**  $\lambda_D$  0,034 W/m<sup>2</sup>K



# Linea Dinotherm

## TASSELLI

### Categorie d'uso dei tasselli in base alle direttive ETA:

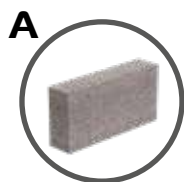

CALCESTRUZZO

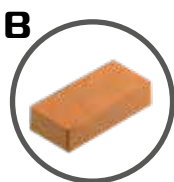

MATTONI PIENI

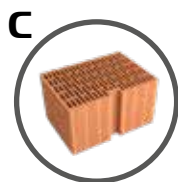

BLOCCHI POROSI

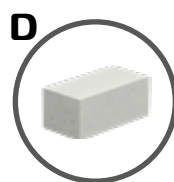

ELEMENTI SU  
AGGREGATO  
LEGGERO

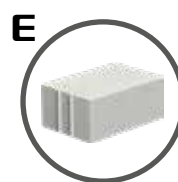

CALCESTRUZZO  
AREATO



### Dinotherm PVC Dubel

Tasselli in PVC a percussione in polipropilene diametro 10 mm. con chiodo in PVC.

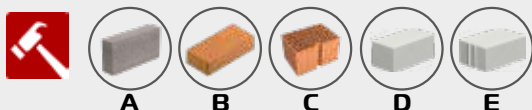

**Dimensioni:** 70 mm; 90 mm; 110 mm; 120 mm; 140 mm; 160 mm; 180 mm; 200 mm; 220 mm; 260 mm

**Confezione:** da 200 pz. fino a 200 mm. Oltre, conf. da 100 pz.



### DT Stahl Dubel Glatt

Tasselli in acciaio a percussione con chiodo in acciaio liscio e testa in nylon, diam 8 mm.

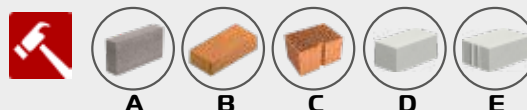

**Dimensioni:** 95 mm; 115 mm; 135 mm; 155 mm; 175 mm; 195 mm

**Confezione:** da 200 pz.

# Linea Dinotherm

## TASSELLI



### Dinotherm H3

Tasselli universali a percussione con chiodo in poliammide rinforzata con fibra di vetro.



**Dimensioni:** 95 mm; 115 mm; 135 mm; 155 mm; 175 mm; 195 mm

**Confezione:** da 100 pz.



### Dinotherm H2

Tasselli universali a percussione con chiodo in acciaio liscio e testa in nylon, diam 8 mm.



**Dimensioni:** 95 mm; 115 mm; 135 mm; 155 mm; 175 mm; 195 mm

**Confezione:** da 100 pz.



### Dinotherm S1 Short

Tasselli universali ad avvitamento con vite in plastica per il montaggio a filo.



**Dimensioni:** 120mm; 140mm; 160mm; 180mm; 200mm; 220mm; 240mm; 260mm; 280mm; 300mm; 320mm; 340mm

**Confezione:** da 100 pz.



### Dinotherm SGR-UNI

Tasselli elicoidali, unica misura da 100mm a 400mm.



**Dimensioni:** da 100 mm a 400 mm

**Confezione:** da 150 pz.

# Linea Dinotherm

## TASSELLI



### DT Schlagdubel STR-U 2G

Tassello per pannelli isolanti per il montaggio ad affondamento o a filo. Per evitare il segno dei tasselli. Con zona di espansione universale, pertanto adatti per quasi tutti i supporti. DINOVA ETA 04/0023.

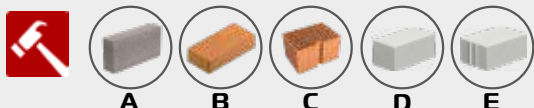

**Dimensioni:** 115mm; 135mm; 155mm; 175mm; 195mm; 215mm; 235mm; 255mm; 275mm; 295mm; 315mm; 335mm

**Confezione:** da 100 pz.

**Ancoraggio:** 25 mm



### Dinothermschlagdubel STR-H

Tassello con rondella comprensivo di vite zincata galvanicamente per il montaggio ad affondamento o a filo di pannelli isolanti su materiali derivati del legno e lamiera fino 0,75 mm di spessore. Per evitare il segno dei tasselli.



**Dimensioni:** 80mm; 100mm; 120mm; 140mm; 160mm; 180mm; 200mm; 220mm; 240mm; 260mm; 280mm; 300mm

**Confezione:** da 100 pz.

**Ancoraggio:** 30-40 mm

**Diametro vite:** 6 mm



### DT Wktherm 0 8 60

Tassello in PE a battere con chiodo in acciaio per sistemi a cappotto, marcatura CE - ETAG014, per supporti ABC.



**Rigidità:** rigidità della rondella 0,06 kN/mm

**Ancoraggio:** profondità di ancoraggio 25mm

**Diametri:** Ø foro 8mm, Ø della rondella 60mm

**Dimensioni:** 95mm; 115mm; 135mm; 155mm; 175mm; 195mm; 215mm; 235mm; 255mm; 275mm; 295mm;



### DT Wktherm 60

Tassello in PE ad avvitare con chiodo in acciaio per sistemi a cappotto, marcatura CE - ETAG014, per supporti ABCDE.



**Rigidità:** rigidità della rondella 0,06 kN/mm

**Ancoraggio:** profondità di ancoraggio 25/65/mm

**Diametri:** Ø foro 8mm, Ø della rondella 60mm

**Dimensioni:** 115mm; 135mm; 155mm; 175mm; 195mm; 215mm; 235mm; 255mm; 275mm; 295mm;

# Linea Dinotherm

## ACCESSORI PER TASSELLI



### DT VT 2G per STR-U e STR-H

Piatto tassello aggiuntivo per i tasselli termici STR-U e STR-H da utilizzare in caso di tassellatura a scomparsa nei pannelli termoisolanti in lana minerale.

**Diametro:** 122 mm  
**Confezione:** da 100 pz.



### Dinotherm VT 90

Piattello riparatore di carico per isolamento, utilizzato per aumentare il diametro del piattello dei tasselli.

**Diametro:** 90 mm  
**Confezione:** da 100 pz.

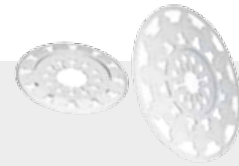

### DT Rondella

Rondella di maggiorazione.

**Diametro:** 90 mm; 140 mm  
**Confezione:** -



### DT STR-U 2G Tool Set

Attrezzo da montaggio appositamente calibrato a scomparsa dei tasselli a vite STR-U e STR-H.

**Prezzo:** su richiesta



### DT Carotatrice per Tappo EPS

Fresa per EPS per creare la sede atta a connettere il tappo copri tasselli.

**Diametro:** 70 mm



### DT Tappo EPS

Tappo in EPS da inserire a copertura della testa del tassello per garantire un isolamento termico maggiore e una superficie piana a filo con la lastra isolante.

**Dimensioni:** 60 x 20 mm  
**Confezione:** 100 pz.

# Linea Dinotherm

## ACCESSORI PER TASSELLI



### DT Tappo EPS Grau

Tappo in EPS da inserire a copertura della testa del tassello per garantire un isolamento termico maggiore e una superficie piana a filo con la lastra isolante.

**Dimensioni:** 60 x 20 mm

**Confezione:** da 100 pz.



### DT Tappo Rock

Tappo in lana di roccia da inserire a copertura della testa del tassello per garantire un isolamento termico maggiore e una superficie piana a filo con la lastra isolante.

**Dimensioni:** 60 x 20 mm

**Confezione:** da 100 pz.



### DT S1-Bit 30 IPR x89

Kit per montaggio a filo del tassello DT S1 Short.

**Prezzo:** su richiesta



### DT Tamponcino STR

Tamponcino di chiusura in polistirolo, in abbinamento ai tasselli per il montaggio a filo.

**Confezione:** da 500 pz.



### DT S1 Tool Pro

Utensile per un perfetto montaggio a filo del tassello DT S1.

**Prezzo:** su richiesta

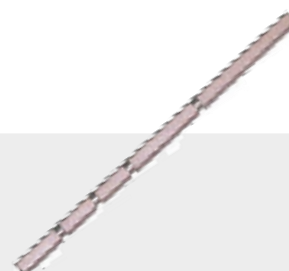

### Stelo Esagonale

Bit di ricambio per DT STR-U 2G TOOL SET per il montaggio a scomparsa dei tasselli STR-U e STR-H.

**Prezzo:** su richiesta

# Linea Dinotherm

## ACCESSORI PER TASSELLI



### DT Punta Trapano High Speed

Punta speciale ad intaglio positivo per la foratura su supporti in laterizio forato. Permette di forare in tempi rapidi con il solo movimento di rotazione. Fornisce al tassello un'ottima superficie di ancoraggio.

Prezzo: su richiesta



### DT Fresa da Risanamento STR

Piattello riparatore di carico per isolamento, utilizzato per aumentare il diametro del piattello dei tasselli.

Diametro: 90 mm  
Confezione: da 100 pz.



### DT Kit di Ricambio STR-Tool

Il set comprende: 3 testine da taglio, 3 bit T30 per il montaggio ad incasso.

Prezzo: su richiesta



### DT Nastro autoespandente adesivo

Nastro autoespandente adesivo utilizzato per garantire l'impermeabilità dell'aria e dell'acqua come da normativa UNI EN 13829 nelle fughe aperte. Viene impiegato per sigillare le giunzioni tra il sistema a cappotto e i serramenti, profili, davanzali che fuoriescono dall'involucro edile. Tenuta alla pioggia battente a 600 Pa.

Misure: 10-15-20-25mm - da 3,25 a 12,5 mt.  
Spessore: 1,5/3,0mm - 2,0-6,0mm - 5,0/9,0mm  
Prezzo a rotolo: su richiesta

# Linea Dinotherm

RETI



## DT Gewebe 50

Rete in fibra di vetro certificata ETAG 004, maglia 4x4 160 gr +-5%. Resistente agli alcali. Viene impiegata nei rivestimenti a cappotto come armatura dello strato di malta al fine di assorbire e distribuire uniformemente le sollecitazioni meccaniche a cui può essere soggetto il sistema ed evitare quindi la formazione di crepe in facciata.

**Dimensioni:** H 1,00 x Lungh. 50 mt

**Pezzi:** bancali da 30 rotoli

# Linea Dinotherm

## RETI



### R131 A101

Rete in fibra di vetro impiegata nei sistemi termoisolanti a cappotto, come armatura dello strato rasante al fine di assorbire e distribuire uniformemente le sollecitazioni meccaniche a cui può essere soggetto il sistema.

**Gr:** 165 mq

**Maglia:** 3,5 x 3,8 mm

**Dimensioni:** H 1,10 x Lungh. 55 mt



### R117 A101

Rete in fibra di vetro impiegata nei sistemi termoisolanti a cappotto, come armatura dello strato rasante al fine di assorbire e distribuire uniformemente le sollecitazioni meccaniche a cui può essere soggetto il sistema.

**Gr:** 150 mq

**Maglia:** 4,0 x 4,5 mm

**Dimensioni:** H 1,10 x Lungh. 50 mt

**Pezzi:** bancali da 35 rotoli



### DT Net Flat Wings

Flat Wings è la soluzione definitiva ai problemi di rasatura nei Sistemi a Cappotto. Flat Wings ha infatti uno spessore minore su entrambi i lati, per garantire nel sormonto un risultato finale omogeneo e senza dislivelli.

**Gr:** 155 mq

**Dimensioni:** H 1,05 x Lungh. 50 mt



### DT Panzer

Rete in fibra di vetro impiegata come rinforzo per le zocolature ed in tutte le applicazioni in cui è richiesta una particolare resistenza meccanica del sistema a cappotto (logge, atri, corridoi, basamenti di fabbricati in prossimità di zone ad elevato traffico veicolare).

**Gr:** 380 mq

**Dimensioni:** H 1,00 x Lungh. 25 mt

**Maglia:** 8,5 x 6,5 mm



# Linea Dinotherm

## RETI SAGOMATE

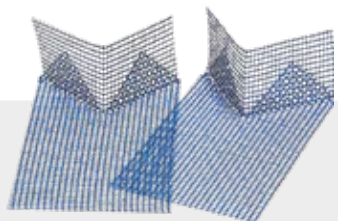

### DT Diagonalarmierungs Gewebe

Rete per armatura dell'angolo esterno dell'intradosso di porte e finestre. Permette un rinforzo aggiuntivo dell'armatura evitando la concentrazione delle tensioni in corrispondenza degli spigoli e la conseguente fessurazione della rasatura.

**Misure:** 35 x 30 x 20 cm

**Confezione:** 25 pz

**Prezzi:** su richiesta

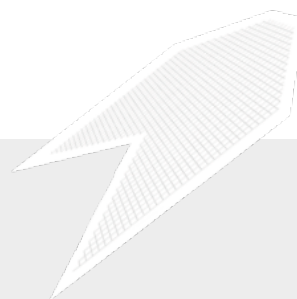

### DT Arrow Gewebe

La rete in fibra di vetro Arrow, è utilizzata per il rinforzo delle scanalature nei pannelli isolanti, garantendo la continuità del sistema cappotto.

**Misure:** 35 x 30 x 20 cm

**Confezione:** 25 pz

**Prezzi:** su richiesta

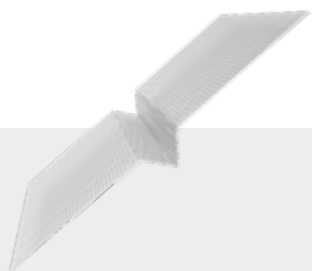

### DT Rete Preformata a "V"

La rete preformata termo-sagomata è una soluzione ottimale per la creazione di fughe su facciate con cappotto. Il suo utilizzo permette una finitura esteticamente perfetta, la fuga avrà esattamente la stessa finitura del resto della facciata e sarà perfettamente dritta. Inoltre il sistema protegge dagli agenti atmosferici.

**Misure:** 24 x 200 cm

**Confezione:** 10 pz

**Prezzi:** su richiesta

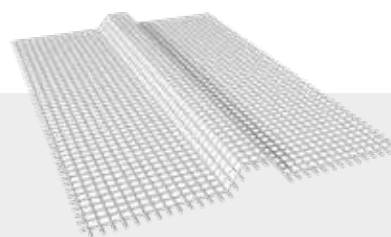

### DT Rete Preformata a "U"

La rete preformata termo-sagomata è una soluzione ottimale per la creazione di fughe su facciate con cappotto. Il suo utilizzo permette una finitura esteticamente perfetta, la fuga avrà esattamente la stessa finitura del resto della facciata e sarà perfettamente dritta. Inoltre il sistema protegge dagli agenti atmosferici.

**Misure:** 24 x 200 cm

**Confezione:** 25 pz

**Prezzi:** su richiesta

# Linea Dinotherm

## BASI DI PARTENZA

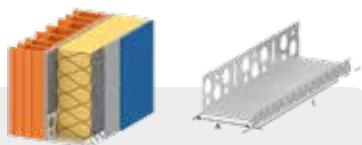

### DT Profilo di Partenza in Alluminio

Profilo di partenza in alluminio per sistemi termoisolanti a cappotto

**Dimensioni:** Barra da 2,5 mt. fino a 120 mm (conf. 20 barre), poi 25 mt. (conf. 10 barre).

**Sp. Isol.:** da 30 a 250mm

**Prezzi:** su richiesta

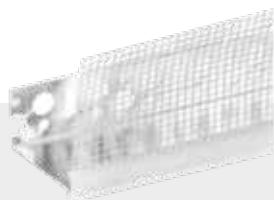

### Rompigoccia Base di Partenza

Profilo rompigoccia in PVC con rete in fibra di vetro, R131, termosaldato, per base di partenza in alluminio per sistemi termoisolanti a cappotto

**Dimensioni:** Barra da 2,5 mt. fino a 120 mm (conf. 20 barre), poi 25 mt. (conf. 10 barre).

**Sp. Isol.:** da 30 a 250mm

**Prezzi:** su richiesta



### DT Kit di Partenza in PVC

Kit Profilo di partenza composto da supporti di varie dimensioni e un terminale con rete in PVC che funge da gocciolatoio.

**Misure:** da 2,5 mt.

**Confezione:** 25 mt.

**Spessore:** da 80 a 240mm

**Prezzi:** su richiesta



### DT Giunzione di Partenza

Elemento di giunzione per una posa lineare e veloce. Utilizzata per giuntare orizzontalmente le basi di partenza impedendone il distacco causato dagli assestamenti termici.

**Misure:** 30 mm

**Confezione:** 100 pz.

**Prezzi:** su richiesta

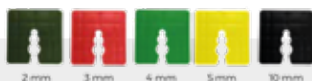

### DT Distanziatori di Partenza

Elemento per basi di partenza. Utilizzato per la compensazione dei difetti di planarità del supporto nella posa delle basi di partenza.

**Confezione:** 50 pz.

**Prezzi:** su richiesta

# Linea Dinotherm

## PROFILI PARASPIGOLO

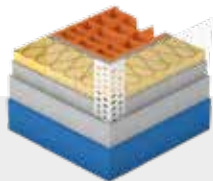

### DT Paraspigolo in PVC con Rete

Piatto tassello aggiuntivo per i Paraspigolo in PVC con rete termosaldata, specifico per sistemi termoisolanti a cappotto.

**Misure:** 15cm x 10cm lungh. 2,5 mt

**Confezione:** 125 mt (50 pz)

**Prezzi:** su richiesta



### DT Paraspigolo con Rete Rotolo

Paraspigolo in PVC con rete termosaldata in rotolo ad angolo d'apertura variabile.

**Misure:** 10cm x 10cm lungh. 2,5 mt

**Confezione:** 25 mt

**Prezzi:** su richiesta

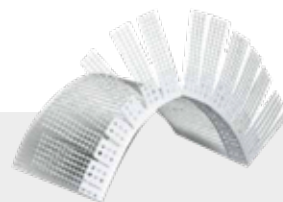

### DT Paraspigolo in PVC per Archi con Rete

Paraspigolo in PVC con rete in fibra di vetro termosaldata, utilizzato specificatamente per la protezione e il rinforzo dei bordi degli archi, si può adattare a diversi raggi di curvatura. Previene le fessurazioni e crea un arco perfettamente regolare. Profilo 30x30.

**Barra senza Rete:** 3 m

**Barra con rete:** 15 cm xx 10 cm da 2,5 mt

**Prezzi:** su richiesta



# Linea Dinotherm

## PROFILI ROMPIGOCCIA

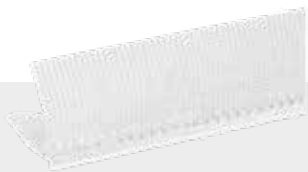

### DT Rompigoccia in PVC con Rete

Profilo in PVC con rete in fibra di vetro termosaldato con gocciolatoio non a vista.

**Misure:** 10cm x 10cm lungh. 2,5 mt

**Confezione:** 50 mt. (20 pz)

**Prezzi:** su richiesta

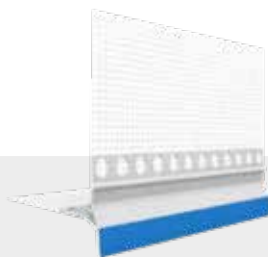

### DT Rompigoccia a vista in PVC con Rete Plus

Profilo in PVC con rete in fibra di vetro termosaldato con gocciolatoio a vista. Il profilo in plastica è a vista, ed è protetto da una strip removibile terminata la finitura della superficie.

**Misure:** 10cm x 10cm lungh. 2,5 mt

**Confezione:** 50 mt. (20 pz)

**Prezzi:** su richiesta



### DT Rompigoccia in PVC con Rete Rinforzato

Profilo in PVC con rete in fibra di vetro termosaldato con gocciolatoio rinforzato. Il profilo ha un gocciolatoio più spesso che lo rende più resistente agli urti.

**Misure:** da 2,5 mt.

**Confezione:** 6,25 mt (25 pz)

**Prezzi:** su richiesta

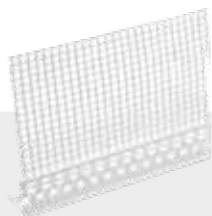

### DT Angolare in PVC con Rete e Spinotto

Profilo in PVC con rete in fibra di vetro termosaldato munito di spinotto di collegamento che ne agevola la posa ed il raccordo con le superfici. Il bordo tondo semplifica la lisciviazione dell'intonaco e la punta del profilo PVC rimane a vista dopo la rasatura.

**Misure:** 10cm x 10cm lungh. 2,5 mt

**Confezione:** 62,5 mt (30 pz)

**Prezzi:** su richiesta

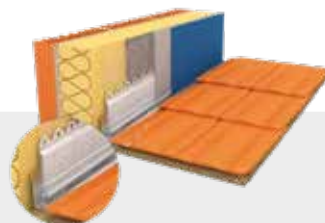

### DT Rompigoccia per Scossalina

Profilo in PVC rinforzato con rete in fibra di vetro, R131, termosaldato. Applicato ad incastro su profilo lineare (scossalina) per dare continuità alla rasatura. Il profilo ad incastro funge da gocciolatoio ed è verniciabile.

**Misure:** lungh. 2,5 mt

**Confezione:** 62,5 mt (30 pz)

**Prezzi:** su richiesta

# Linea Dinotherm

## PROFILI PER GIUNTI

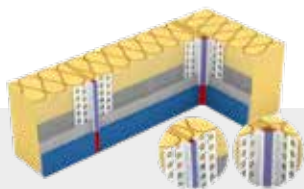

### DT Giunto di Dilatazione 6mm

Profilo per giunti di dilatazione di spessore 6 mm con rete termosaldada, utilizzato unire superfici separate creando un un giunto di dilatazione non strutturale visibile nell'angolo o in facciata nel sistema di isolamento termico.

**Misure:** lungh. 2,5 mt

**Confezione:** 125 mt (50 pz)

**Prezzi:** su richiesta



### DT Giunto lineare per dilatazione strutturale

Giunto strutturale lineare in PVC con corpo centrale in gomma flessibile e rete in fibra di vetro R131 termosaldada.

**Misure:** lungh. 2,5 mt

**Confezione:** 62,5 mt (25 pz)

**Prezzi:** su richiesta

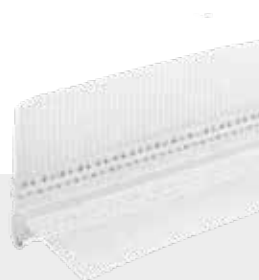

### DT Giunto angolare per dilatazione strutturale

Giunto strutturale angolare in PVC con corpo centrale in gomma flessibile e rete in fibra di vetro R131 termosaldada.

**Misure:** lungh. 2,5 mt

**Confezione:** 62,5 mt (25 pz)

**Prezzi:** su richiesta



### DT Elemento coprigiunto in gomma

Profilo in gomma ad incastro per giunti in PVC lineari e angolari.

**Misure:** lungh. 2,5 mt

**Confezione:** 50 mt (20 pz)

**Prezzi:** su richiesta

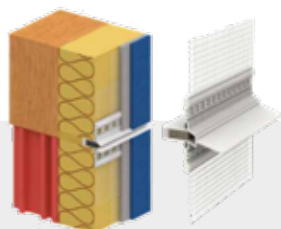

### DT Giunto dilatazione orizzontale

Giunto in PVC e rete termosaldada in fibra di vetro Vertex R131 specifico per giunti di dilatazione orizzontali a prova.

**Misure:** lungh. 2,5 mt

**Confezione:** 12,5 mt (5 pz)

**Prezzi:** su richiesta

# Linea Dinotherm

## PROFILI FINESTRA E PROFILI DI CHIUSURA

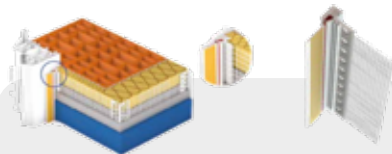

### DT Profilo finestre 3D con Rete

Profilo per finestra in PVC 3D con rete in fibra di vetro termosaldata, autoadesivo, con raccordo flessibile in TPE, che permette l'assorbimento delle movimentazioni. L'aletta con nastro adesivo permette di proteggere l'infisso in vetro durante le fasi di rasatura e finitura.

**Misure:** lungh. 2,4 mt  
**Confezione:** 60 mt. (25 pz)  
**Prezzi:** su richiesta



### DT Profilo finestra con Rete Plus

Profilo per finestra in PVC autoadesivo, dotato di tessuto VWS saldato e di una fascia protettiva in TPE.

**Misure:** lungh. 12cm x 2,4 mt  
**Confezione:** 72 mt (30 pz)  
**Prezzi:** su richiesta

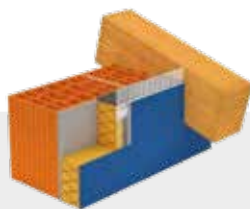

### DT Profilo areato con Rete sottotetto

Profilo terminale per sottotetto in PVC applicato su tetti areati.

**Misure:** 55cm x 2,0 mt  
**Confezione:** 50 mt (25 pz)  
**Prezzi:** su richiesta

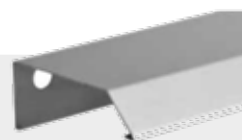

### DT Profilo di copertina con gocciolatoio

Profilo di chiusura in alluminio nell'estradosso del sistema termoisolante a cappotto.

**Misure:** lungh. 2,5 mt, da 30 a 180 mm  
**Confezione:** 25 mt (10 pz)  
**Prezzi:** su richiesta

# Linea Dinotherm

## ACCESSORI CARICHI LEGGERI



### DT Edoline EPS Vimar

Cassetta elettrica prevista per il montaggio senza ponti termici di connettori elettrici e prese in sistemi di isolamento termico.

**Dimensioni:** 150x150mm

**Spessori:** 80-300 mm

**Peso specifico:** 30 kg/mc

**Prezzo:** su richiesta

**Inserto:** Vimar 503-V71303

**Resistenza al fuoco:** GW650°C

**Conducibilità termica:**  $\lambda = 0,031$  W/mK



### DT Varir e Variq

Barra di fissaggio in EPS ad alta densità per il fissaggio di carichi leggeri e medi nei sistemi ETICS senza formazione di ponte termico. Funge inoltre da spessore di appoggio in caso di carichi intermedi.

**Dimensioni:** 100x100/160x100 mm

**Superficie utile:** 80x80/140x80 mm

**Lunghezza:** 1000 mm

**Prezzo:** su richiesta

**Peso specifico:** 140 kg/mq

**Applicazioni:** luci da esterno, telecamere, pluviali, fermascuri per imposte

**Conducibilità Termica:**  $\lambda = 0,047$  W/mK

**Codice DEI:** B15115



### DT Spiraldubbel

Spiraldubbel è un tassello in plastica a forma di spirale con rondella di tenuta e alloggiamento interno filettato per una vite. Ideale per montaggio non pianificato di carichi leggeri su facciate.

**Confezione:** 10 pz

**Prezzi:** su richiesta



### DT ISO-Dart

Elemento di fissaggio costituito da una boccia di montaggio in materiale plastico con guarnizione di tenuta ed un tassello per facciata. Viene utilizzato per il montaggio di carichi non pianificati da leggeri a medi.

**Prezzi:** su richiesta

# Linea Dinotherm

## ACCESSORI CARICHI MEDI ED ELEVATI



### DT Quadroline-PU

Spessore di appoggio in caso di carichi di compressione elevati.

**Spessori:** 60-300 mm

**Peso specifico:** 200 kg/mq

**Applicazione:** tende da sole, pensiline, condizionatori, etc.

**Dimensioni:** 198x198 mm

**Superficie utile:** 198x198 mm

**Conducibilità Termica:**  $\lambda = 0,49 \text{ W/mK}$

**Prezzi:** su richiesta



### DT KI-PE

Elementi di supporto cardini ed inferriate in sistemi di isolamento ETICS.

**Peso specifico:** 350 kg/mq

**Applicazione:** cardini, binari persiane scorrevoli, inferriate

**Spessori:** 60-200mm

**Superficie di base:** 240x125 mm

**Superficie utile:** 108x48 mm

**Codice DEI:** B15117

**Prezzi:** su richiesta



### DT TRA-WIK-PU

Elementi di supporto cardini, parapetti sull'imbotte finestra ed inferriate in sistemi di isolamento ETICS.

**Peso specifico:** 550 kg/mq

**Applicazione:** cardini, inferriate, parapetti, binari persiane scorrevoli

**Spessori:** 60-300mm

**Superficie di base:** 280x125 mm

**Superficie utile:** 85x20 mm

**Codice DEI:** B15117

**Prezzi:** su richiesta



### DT UMP-ALU-TR

Piastra per il fissaggio di carichi elevati in sistemi di isolamento ETICS.

**Spessori:** 80-300 mm

**Peso specifico:** 350 kg/mq

**Applicazione:** tende da sole, pensiline, ringhiere, parapetti, etc.

**Superficie di base:** 238x138 mm

**Superficie utile:** 162x80 mm

**Codice DEI:** B15116

**Prezzi:** su richiesta

# Linea Dinotherm

## SPALLETTE ISOLANTI PREFINITE



### Dinotherm Tappo

Per coprire i fori lasciati dagli attacchi dei ponteggi. Si avvitano facilmente nello strato isolante e si può rimuovere in caso fosse necessario rimontare i ponteggi.

**Confezione:** da 100 pz.

**Prezzo:** su richiesta



### DT Spalletta LAI-SYS

Soluzione ideale per realizzare l'isolamento degli intradossi di finestre e portefinestre in sistemi di isolamento termico.

**A\_ LAI-SYS IN EPS**  
Lunghezza: 1350/1600/2000/2500 mm  
Larghezza: 300/400 mm  
Spessore: 14/24 mm

**B\_ LAI-SYS IN MW**  
Lunghezza: 1350/1600/2000/2500 mm  
Larghezza: 300/400 mm  
Spessore: 24 mm

**C\_ LAI-SYS IN PU**  
Lunghezza: 1350/1600/2000/2500 mm  
Larghezza: 300/400 mm  
Spessore: 24 mm

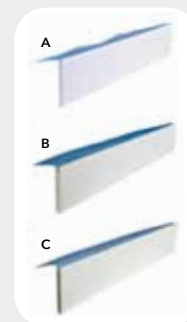

### DT Profilo di Collegamento

Profili di collegamento per il raccordo della spalletta Lai-Sys contro il serramento o contro il binario dell'avvolgibile.

**Profilo U-AL-PVC:** spessori 14/24mm - lunghezze 1600/2700mm

**Profilo U alluminio:** spessori 14x2500mm / lunghezze 2500mm

**Prezzi:** su richiesta

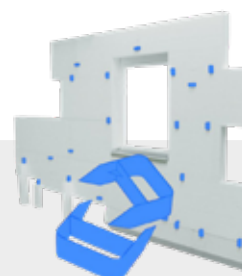

### DT Morsetti universali

Morsetto in plastica rigida per il fissaggio temporaneo dei pannelli installati in facciata. Evita la creazione di fessure tra un pannello e l'altro durante la fase di asciugatura della colla.

**Prezzi:** su richiesta

# Linea Dinotherm

## TAGLIERINE FILO A CALDO



### DT Spewe 1125L-28

Taglierina a filo caldo con trasformatore per il taglio di EPS ed XPS.

**Lunghezza di Taglio:** 1270 mm

**Profondità di Taglio a 90°:** 285 mm

**Profondità di Taglio a 45°:** 185 mm

**Peso:** 11,5 kg

**Prezzo:** su richiesta



### DT Spewe GT127-34

Taglierina a filo caldo telescopica, incluso alimentatore per il taglio di EPS ed XPS.

**Lunghezza di Taglio:** da 780 a 1280 mm

**Profondità di Taglio a 90°:** 340 mm

**Profondità di Taglio a 45°:** 240 mm

**Peso:** 16,5 kg

**Prezzo:** su richiesta

# Linea Dinofloor

## PITTURE PER PAVIMENTI



### Fussbodenfarbe

Pittura all'acqua per pavimenti per uso esterno. Per rivestimenti su superfici in calcestruzzo, intonaco e massetto in cantine, soffitte, locali per hobby e magazzini. Adatta come rivestimento antiolio per le vaschette di raccolta dell'olio. Non adatto per pavimenti di garage, balconi o superfici orizzontali costantemente esposte all'acqua.

**Grado di lucentezza:** satinato

**Resa Indicativa:** ca. 6-8 mq/lt

**Colore:** tinte pronte, RAL 7030, RAL 7032

COLORE	CONF.	BANCALE
Tinte pronte	12,5 litri	-

Certificazioni:



Applicazione:



# Linea Dinofloor

## PITTURE PER PAVIMENTI



### Methacryl 250 R10

Pittura per pavimenti monocomponente a base acqua con resistenza allo scivolamento per interni. Per rivestimenti su superfici in calcestruzzo, intonaco e massetto in cantine, soffitte, locali per hobby e magazzini. Non adatto per rivestire pavimenti di garage, balconi o superfici orizzontali costantemente esposte all'acqua.

**Grado di lucentezza:** satinato

**Resa Indicativa:** ca. 6-8 mq/lt

**Colore:** tinte pronte; RAL 7030; RAL 7032; RAL 7040; Base2 e Base3 colorabili a tintometro

COLORE	CONF.	BANCALE
Base2	12,5 litri	-
Base2	5 litri	-
Base3	12,5 litri	-
Base3	5 litri	-

**Certificazioni:**



**Applicazione:**



# Coloranti Universali

## MIXOL



### GRUPPO 1

N.	COLORE	10pz x 20ml	200ml	500ml
1	Nero	-	-	-
2	Ombra	-	-	-
3	Bruno	-	-	-
4	Rosso ossido	-	-	-
5	Ocra ossido	-	-	-

### GRUPPO 2

N.	COLORE	10pz x 20ml	200ml	500ml
8	Verde	-	-	-
9	Blu	-	-	-
10	Rosso	-	-	-
12	Pino	-	-	-
13	Verde erba	-	-	-
14	Verde ossido	-	-	-
29	Nero ossido	-	-	-
99	Blu mare	-	-	-

### GRUPPO 3

N.	COLORE	10pz x 20ml	200ml	500ml
6	Giallo gr.	-	-	-
7	Giallo r.	-	-	-
11	Viola	-	-	-
18	Arancio	-	-	-

### GRUPPO 4

N.	COLORE	10pz x 20ml	200ml	500ml
15	Oliva	-	-	-
16	Verde/giallo	-	-	-
17	Senape	-	-	-
19	Cammello	-	-	-
20	Castagno	-	-	-
21	Bruno t.	-	-	-
22	Tabacco	-	-	-
23	Marrone	-	-	-
24	Grigio pietra	-	-	-
25	Bianco ossido	-	-	-

### GRUPPO 5

N.	COLORE	10pz x 20ml	200ml	500ml
26	Giallo	-	-	-
27	Rosso	-	-	-
28	Fucsia	-	-	-

### GRUPPO 6

N.	COLORE	10pz x 20ml	200ml	500ml
30	Giallo ossido	-	-	-
31	Verde ossido	-	-	-
32	Blu ossido	-	-	-

Concentrati ad effetto metallico: oro, argento e rame

COLORE: Me Gold	30 gr	300 gr
COLORE: Me Silver	20 gr	200 gr
COLORE: Me Kupfer	20 gr	200 gr

# Coloranti Universali

## DINOVA COLOR MIX ABTÖNPASTE



### Paste coloranti per sistema tintometrico

COLORE	QUANTITÀ	LT	COLORE	QUANTITÀ	LT
B Blu	1 lt	-	R Rosso	1 lt	-
BK Nero	1 lt	-	RV Violetto	1 lt	-
BKM Nero manganese	1 lt	-	RX Rosso ossido	1 lt	-
BC Blu ossido	1 lt	-	W Bianco	1 lt	-
G Verde	1 lt	-	YB Giallo ossido	1 lt	-
GC Verde cobalto	1 lt	-	YC Giallo cedro	1 lt	-
GX Verde ossido	1 lt	-	YR Giallo medio	1 lt	-
MX Magenta ossido	1 lt	-	YRX Giallo/rosso ossido	1 lt	-
O Arancio	1 lt	-	YXB Giallo ossido brillante	1 lt	-
OYX Arancio/giallo ossido	1 lt	-	DINOCLEAN (pulitore)	10 lt	-



# Macchine Tintometriche

## TINTOMETRI



### Fast & Fluid harbil HA480

Macchina tintometrica per volumi medi: il distributore automatico HA 480 è il nuovo standard nella colorazione e si distingue per l'alta qualità, precisione ed affidabilità. E' la soluzione ideale per centri di vendita di medie dimensioni. La migliore velocità di erogazione e la tecnologia AutoDrive garantiscono efficienza ed affidabilità in qualsiasi vostra colorazione.

#### CARATTERISTICHE:

- 20 contenitori POM/SST in formato 3-6 lt
- Sistema ad Alta Velocità
- Easy Brush System\*
- Valvole a doppia sfera completamente in acciaio inossidabile
- Pesi variabili
- Portata di erogazione da 0,4 a 2 litri al minuto
- Accesso diretto dal lato frontale



### Fast & Fluid harbil HA680

Macchina tintometrica per alti volumi: il nostro distributore di pitture per alti volumi, ideale per grandi punti vendita al dettaglio e centri servizi. L'HA 680 è la soluzione ideale per le posizioni ad alto turnover. La grande capacità e la migliore velocità di erogazione permettono un flusso di lavoro ottimale, che unito alla tecnologia AutoDrive, garantiscono colorazioni veloci, perfette ed affidabili.

#### CARATTERISTICHE:

- Portata di erogazione da 0,4 a 2 litri al minuto
- From 1oz to 10oz pumps provide shot sizes down to 1/676 fl.oz.
- Colorazione industriale combinata con una capacità unica di erogazione
- Da 20 (3, 6 e 20 litri) canestri polimerici o in acciaio inossidabile

# Macchine Tintometriche

## MISCELATORI



### Dinova M250

Miscelatore semi-automatico.

- Serraggio della latta (chiusura): Manuale.
- Riposizionamento automatico della latta a fine ciclo di mescolamento.
- Chiusura di sicurezza per la porta.
- Ripiano in acciaio inossidabile per un semplice inserimento della latta.
- Pulsante di arresto di emergenza.
- Elettronica e componenti di facile accessibilità.



### Dinova M400

Miscelatore automatico.

- Serraggio della latta (chiusura): Automatico.
- Riposizionamento automatico della latta a fine ciclo di mescolamento.
- Chiusura di sicurezza per la porta.
- Ripiano in acciaio inossidabile per un semplice inserimento della latta.
- Selezione automatica della velocità di miscelazione sulla base dell'altezza della latta rilevata.
- Piatto poggia-latta estraibile per un agevole inserimento della latta nel mescolatore.
- Pulsante di arresto di emergenza.
- Elettronica e componenti di facile accessibilità.



### Dinova M1300

Miscelatore ad immersione per rivestimenti. L'agitatore a immersione CTX è stato studiato sulle esigenze di un punto vendita professionale o di un deposito di vernici per edilizia o per industria di medio grandi dimensioni, per miscelare in poco tempo grandi volumi delle vernici, anche le più "difficili".

- CTX M1300 con rulliera manuale, sistema di bloccaggio della latta automatico e con il riconoscimento automatico dell'altezza della latta da miscelare per permettere la gestione di differenti formati di latte.
- Rulliera manuale come buffer in alimentazione e in uscita dal mescolatore per la gestione del lotto di prodotti da mescolare.
- Sistema di bloccaggio automatico per latte ovali o cilindriche, per garantire l'operatività della macchina in sicurezza.
- Sistema di riconoscimento automatico dell'altezza della latta da mescolare.
- Protezione in plexiglass verticale collegata a microinterruttori di sicurezza, per garantire il controllo visivo della latta da miscelare e garantire l'operatività in totale sicurezza.
  - Movimento verticale bidirezionale della girante durante la rotazione della stessa per facilitare la miscelazione anche di materiali molto difficili (come, ad esempio, intonaci).

# Merchandising

Comunicazione e Merchandising per il professionista

## ABBIGLIAMENTO PROFESSIONALE

Cappellini Dinova	€.2,50
T-Shirt Dinova	€.5,50
Pantaloni Dinova	€.12,50
Bermuda Dinova	€.10,50
Felpa Dinova	€.26
Gilet Dinova	€.18

## COMUNICAZIONE & MERCHANDISING

Mazzetta Colore VISION 2.0	€.38
Mazzetta Colore VISION WOOD	€.35
Cartella Smalti Dinova	€.14
Mazzetta Colore RAL	€.16
DEKO-SIL Cartella Nuances	€.16

## STRUMENTI PROFESSIONALI

Color Catch	€.580
Dinova Filter	€.7,50
Striscione da cantiere	€.78
Etichetta per Tintometro	€.1,5

## COLLEZIONE COLORI PER INTERNI

Colour Trends	€.14
Catalogo Collezione Prodotti	€.12
Mazzetta DINOTECH PUTZ	€.25

# Merchandising

Comunicazione e Merchandising per il professionista



**DINOVA  
FARBSYSTEM  
VISION 2.0**



**VISION 2.0**



**RAL**



**WOOD VISION**



**COLOUR TRENDS**

# Condizioni generali di vendita

## ORDINI

Tutti gli ordini comunque assunti si intendono "salvo nostra definitiva approvazione" e non possono vincolarci alla loro evasione o impegnarci circa i termini di consegna richiesti dal cliente. Il committente, per il semplice fatto di trasmetterci un ordine, implicitamente dichiara di accettare le nostre condizioni generali di vendita, di conoscere le caratteristiche del prodotto richiesto e le norme per il suo corretto uso ed impiego.

## PREZZI

I prezzi nel listino si intendono I.V.A. esclusa.

Il presente listino annulla e sostituisce i precedenti listini.

I prezzi indicati nel presente listino potranno subire variazioni in ogni momento successivamente all'accettazione dell'ordine. Le variazioni saranno comunicate al cliente prima della spedizione.

## PAGAMENTI

Verranno riconosciuti come liberatori solo quelli effettuati direttamente alla ns. sede di Illasi od a persone munite di ns. autorizzazione scritta. I pagamenti devono essere effettuati entro le scadenze pattuite senza applicare sconti, detrazioni ed abbuoni. Eventuali arrotondamenti o sconti unilaterali del cliente non avranno comunque potere liberatorio.

Nel caso di ritardati pagamenti verrà applicato un interesse di mora in ragione del Prime Rate ABI (Tasso di Sconto Ufficiale) maggiorato di cinque punti. Per gli insoluti verranno addebitate le eventuali spese bancarie sostenute.

Nel caso di rateizzazione del pagamento, l'I.V.A. relativa all'intero importo graverà sulla prima rata. Eventuali contestazioni non dovranno in nessun caso interrompere il regolare pagamento delle fatture.

## SPEDIZIONI

Il porto franco è concesso solo per ordini superiori a 100 kg/lt e/o a € 1000. Per spedizioni di prodotti inferiori a 100 kg /lt. e/o € 1000 di valore, sarà addebitato in fattura l'importo di € 20,00 come contributo spese di trasporto. La spedizione della merce avviene a rischio e pericolo del committente, anche se franco destino. Termini di consegna, anche se concordati, non sono vincolanti se il ritardo dipende dal corriere o da cause di forza maggiore. In ogni caso sono esclusi risarcimenti danni o indennità a vario titolo per il mancato rispetto del termine di consegna. La nostra società si riserva inoltre, la facoltà di ridurre il quantitativo e/o effettuare consegne parziali.

\*N.B. Per consegne effettuate su pallets, in caso di mancata restituzione, l'azienda provvederà ad emettere un addebito di € 12,00 +I.V.A. per pallet.

NELLE CONSEGNE DIRETTE DA DINOVA ITALIA AI CANTIERI, L'ADDEBITO DEL COSTO PALLET E' AUTOMATICO.

# Condizioni generali di vendita

## IMBALLI

Unitamente ai prodotti si intendono ceduti a titolo definitivo anche i loro contenitori, imballi e confezioni, al prezzo ed alle condizioni in vigore al momento della spedizione. Il ritiro e/o lo smaltimento dei contenitori vuoti o parzialmente utilizzati sono, in ogni loro fase, a carico dell'utilizzatore del prodotto (D.P.R. 915/1982).

## RECLAMI/RESI

Eventuali ammanchi, avarie, anomalie o difetti dei colli devono essere contestati per iscritto sulla bolla di consegna, facendola controfirmare al vettore stesso. Copia della bolla controfirmata dovrà essere inviata alla nostra società per rivalsa nei confronti del vettore. I reclami per vizi della merce saranno ammessi solo se effettuati nei termini di legge (art. 1495 del C.C.).

Non si accettano resi di prodotti che abbiano superato la vita di stoccaggio indicata nelle schede tecniche. Non si accettano per motivi fiscali resi relativi a ordini con più di un anno dall'emissione della fattura.

Gli eventuali resi concordati con l'azienda dovranno essere spediti in porto franco. Qualora il reso venisse accettato, rispetto al prezzo da accreditare al cliente sarà detratta una percentuale del 20% a copertura spese di riconfezionamento od altro. Non si accettano resi di merce scaduta.

## TINTE CAMPIONE

Per i prodotti e le tinte a campione fabbricate su richiesta, non espressamente riportate nel listino, i prezzi, le quantità minime e i tempi di consegna dovranno essere preventivamente concordati con il produttore.

## COLORI A TINTOMETRO

Il rivenditore prima della vendita all'utilizzatore, è tenuto a controllare i colori che realizza con il sistema "DinoMix Proficenter". Eventuali differenze di tonalità, a qualsiasi causa attribuibili, dovranno essere corrette prima dell'applicazione del prodotto. La società non risponde, pertanto, per eventuali contestazioni e non è tenuta a risarcimenti di qualsiasi genere.

## FORO COMPETENTE

Per ogni controversia unico foro competente è quello di Verona.

# Legenda Simboli e Certificati



Le **EPD (Environmental Product Declaration)** per le pitture sono certificazioni volontarie di tipo III (secondo ISO 14025) comunicano l'impatto ambientale di vernici e smalti durante il loro intero ciclo di vita. Basate su studi LCA (Life Cycle Assessment).



Prodotti conformi ai **CAM (Criteri Ambientali Minimi)** garantiscono bassa emissione di VOC, assenza di metalli pesanti, durabilità e imballaggi riciclabili.



Prodotti che non rilasciano fumi nocivi monitorati secondo lo standard **TÜV**.



I prodotti contrassegnati con questo simbolo sono consigliati per l'uso su sistemi **ETICS**.



**Tecnologia all'acqua** per una migliore scorrevolezza e penetrazione.



**Tecnologia anti-splash** per un rivestimento spruzabile.



Il sistema **BaseColor** include due tonalità di colore base per risultati dalla coprenza ottimale.



Prodotti che possono essere tinti in un'ampia gamma di colori utilizzando sistemi di colorazione **DinoMix Premium**.



La **tecnologia Soft-Dry** garantisce una reticolazione controllata e ritardata del film di colore. Questo permette al film di rilassarsi, dando al prodotto più tempo per distendersi e scorrere meglio sul supporto. I ritocchi sono facili da effettuare perché il film reticola in più tempo.



La **marcatrice CE** dichiara che il prodotto da costruzione è conforme al Regolamento sui prodotti da costruzione (CPR) e al Regolamento (UE) n. 305/2011, conferma la conformità e soddisfa tutti i requisiti legali per questi prodotti.



Prodotto facente parte del Sistema termoisolante a cappotto **DINOTHERM certificato ETA**.



Prodotti a basse emissioni, privi di solventi e plastificanti, per l'impiego in ambienti abitativi e lavorativi sensibili.

# Legenda Simboli e Certificati



**Fassade Solid** è sinonimo di prodotti contenenti leganti di massima classe A(1). In combinazione con oltre 600 tonalità di colore inorganiche selezionate (Gruppo 1(1)) dalla nostra mazzetta colori VISION 2.0, otteniamo la migliore stabilità cromatica possibile.



I prodotti che offrono una maggiore protezione contro le infestazioni di alghe e funghi grazie ad additivi fungicidi e algicidi microincapsulati a lento rilascio altamente efficaci.



**Fassade Solid Plus** è sinonimo di prodotti che possono essere ulteriormente colorati con speciali pigmenti TSR(2) per proteggere i substrati sensibili con superfici di facciata volutamente scure dall'eccessivo accumulo di calore. Grazie all'utilizzo della nostra tecnologia TSR, otteniamo la migliore stabilità cromatica possibile(1) con valori di riflessione della luce inferiori a 20(3) per i sistemi ETICS.



I prodotti che offrono una maggiore protezione contro le infestazioni di alghe e funghi grazie ad additivi fungicidi e algicidi microincapsulati a lento rilascio altamente efficaci.



I prodotti certificati **A+ Indoor** garantiscono il livello più alto di qualità dell'aria interna (IAQ), garantendo emissioni quasi nulle di COV (Composti Organici Volatili) e formaldeide.



Pittura con **ioni d'argento**. Idropittura igienizzante e antimuffa per interni che crea una barriera attiva contro la proliferazione di batteri, funghi e muffe.



Il logo illustra la moderna tecnologia legante con microparticelle ceramiche. Superfici resistenti, omogenee e "autopulenti".



L'Istituto per l'ambiente e la salute (IUG) assegna il marchio di prodotto "adatto a chi soffre di allergie" ai prodotti che, dopo un esame approfondito, soddisfano i valori guida e orientativi richiesti per chi soffre di allergie.



Il marchio ecologico "**Blauer Engel**" viene assegnato dall'Agenzia Federale Tedesca per l'Ambiente. È una certificazione tedesca per i prodotti e servizi che hanno aspetti ecosostenibili. Tale certificazione è indicata nei Criteri Ambientali Minimi (CAM) del Green Public Procurement (GPP).



Prodotti rinforzati con **fibre PAC** altamente resistenti allo strappo per il contenimento dinamico delle crepe sottili.



Le pitture conformi **HACCP** sono vernici speciali, progettate per ambienti con alimenti al fine di garantire igiene e sicurezza. Devono essere atossiche, lavabili, resistenti a muffe, batteri e detersivi, conformi al regolamento CE 852/2004 e norma UNI 11021:2002.



Le pitture conformi a **LEED (Leadership in Energy and Environmental Design)** sono prodotti vernicianti a basso impatto ambientale, conformi al regolamento CE 852/2004 e norma UNI 11021:2002.

# Indice alfabetico

1*1 Class ELF	pg. 027	Dinotech Klebe 600	pg. 073
All Grund D-12	pg. 065	Dinotech Klebe 800S	pg. 074
AZ/FZ Additiv	pg. 017	Dinotech Modelmix	pg. 073
Bio-Mineralweiss ELF	pg. 033	Dinotech Putz Elast K1,2/K1,5	pg. 059
Black Wall	pg. 067	Dinotech Putz K0,7/K1,0	pg. 056
Classic Lasur	pg. 043	Dinotech Putz K1,2/K1,5	pg. 057
Cover Grund LF	pg. 008	Dinotex Gloss	pg. 025
Das Weiss LF	pg. 031	Dinotex Matt	pg. 024
Dauerschutzlasur	pg. 071	Dinotex Satin	pg. 025
Deko-Grund	pg. 045	Dinotherm Bio System	pg. 089
Deko-Sil	pg. 045	Dinotherm EPS Classic System	pg. 089
Dibesan-Clean	pg. 017	Dinotherm EPS Classic System - ETA	pg. 088
Dibesan FZ	pg. 036	Dinotherm H2	pg. 097
Dibesan Sanierlösung	pg. 016	Dinotherm H3	pg. 097
Dino 4 Quartz FZ	pg. 039	Dinotherm Light Glass Bianco	pg. 075
Dino Beton FZ	pg. 038	Dinotherm Klebe 1,2 Grau	pg. 086
Dino Elast Klebe	pg. 082	Dinotherm Klebe 1,2 Weiss	pg. 086
Dino Flow ELF	pg. 028	Dinotherm Klebe 777 G	pg. 085
Dino-Fix Nano	pg. 005	Dinotherm Klebe 888 B	pg. 085
Dino-Innen Grip	pg. 009	Dinotherm Klebe Bio	pg. 087
Dino-Loxan Indoor ELF	pg. 032	Dinotherm PIR Premium System	pg. 091
Dino Quick ELF	pg. 030	Dinotherm Platte Grau TR100	pg. 094
Dino-Reflex Elast FZ	pg. 047	Dinotherm Platte Grau TR150	pg. 095
Dino-Reflex Finish FZ	pg. 046	Dinotherm PIR/Stiferite	pg. 095
Dino-Reflex Grund	pg. 046	Dinotherm Platte Polar	pg. 095
Dino-Silver Paint FZ	pg. 029	Dinotherm Platte Rock	pg. 095
Dino-Sky FZ	pg. 041	Dinotherm Platte Weiss TR100	pg. 094
Dino Sky Putz K1,2/K1,5	pg. 056	Dinotherm Platte Weiss TR150	pg. 094
Dino Thermika FZ	pg. 036	Dinotherm PVC Dubel	pg. 096
Dino Thermik Klebe FZ	pg. 083	Dinotherm Rock - ETA	pg. 088
Dino Wall 2 in 1	pg. 027	Dinotherm S1 Short	pg. 097
Din Weiss ELF	pg. 029	Dinotherm SGR-UNI	pg. 097
Dinoacryl Putz K1,2/K1,5	pg. 059	Dinotherm Sokel Platte	pg. 094
Dinocarbon Spachtel	pg. 083	Dinotherm Stark System	pg. 090
Dinogarant Compact	pg. 050	Dinotherm Tappo	pg. 112
Dinogarant Elastic-Gewebe 10/10	pg. 051	Dinotherm VT 90	pg. 099
Dinogarant Multitop FZ	pg. 052	Dinothermschlagdubel STR-H	pg. 098
Dinogrund LH	pg. 015	Dinova Color Mix ABTÖNPASTE	pg. 117
Dinolack Micaceo	pg. 067	Dinova M1300	pg. 119
Dinoloxan Quartz FZ	pg. 042	Dinova M250	pg. 119
Dinosil Fassadenfarbe	pg. 049	Dinova M400	pg. 119
Dinosil Innenfarbe ELF	pg. 033	DT1001 Klebe und Spachtlemasse Grau	pg. 084
Dinosil-Keralith	pg. 048	DT Angolare in PVC con Rete a Spinotto	pg. 107
Dinosil Konzentrat	pg. 006	DT Arrow Gewebe	pg. 104
Dinosil-Quarzit	pg. 014	DT Carotatrice per Tappo EPS	pg. 099
Dinosil Putz K1,5	pg. 058	DT Diagonalarmierungs Gewebe	pg. 104
Dinosiloxan Putz K1,2/K1,5	pg. 055	DT Distanziatori di Partenza	pg. 105
Dinotech Beton-Lite R4	pg. 081	DT Edoline EPS Vimar	pg. 110
Dinotech Beton Protect	pg. 080	DT Elemento Coprigiunto in Gomma	pg. 108
Dinotech Beton R2	pg. 080	DT Fresa da Risanamento STR	pg. 101
Dinotech Beton R3	pg. 081	DT Gewebe 50	pg. 102
Dinotech Bio Putz	pg. 077	DT Giunto di Dilatazione 6mm	pg. 108
Dinotech Bio Spachtel	pg. 077	DT Giunto di Dilatazione Orizzontale	pg. 108
Dinotech Dry Control 1	pg. 078	DT Giunto Angolare per Dil. Strutturale	pg. 108
Dinotech Dry Control 2	pg. 079	DT Giunto Lineare per Dil. Strutturale	pg. 108
Dinotech Grund Salt	pg. 018-076	DT Giunzione di Partenza	pg. 105
Dinotech Into 30 NHL	pg. 072	DT ISO-Dart	pg. 110

# Indice alfabetico

DT K1-PE	pg. 111	Holzlasur	pg. 070
DT Kit di Partenza in PVC	pg. 105	Hybrid Kratzputz K1,2/K1,5 FZ	pg. 054
DT Kit di Ricambio STR-Tool	pg. 101	Hybrid Photo-Sil FZ	pg. 040
DT Morsetti Universali	pg. 112	Hybrid-Multi Primer	pg. 009
DT Nastro	pg. 101	Ideal Weiss LF	pg. 031
DT Net Flag Wings	pg. 103	Isogrund Fein ELF	pg. 020
DT Panzer	pg. 103	Isomatt LH	pg. 021
DT Paraspigolo con rete Rotolo	pg. 106	Kerapaint Color RS	pg. 026
DT Paraspigolo in PVC con Rete	pg. 106	Kerapaint Protect HR	pg. 026
DT Paraspigolo in PVC per Archi con Rete	pg. 106	Korroless N.1	pg. 065
DT Profilo Areato con Rete Sottotetto	pg. 109	LSXtreme	pg. 019
DT Profilo di Collegamento	pg. 112	Mangiamuffa	pg. 016
DT Profilo di Copertina con Gocciolatoio	pg. 109	Methacryl 250 R10	pg. 115
DT Profilo di Partenza in Alluminio	pg. 105	Mineralspachtel	pg. 082
DT Profilo Finestra 3D con rete	pg. 109	Mixol	pg. 116
DT Profilo Finestra con Rete Plus	pg. 109	Muffa-Block FZ	pg. 037
DT Punta Trapano High Speed	pg. 101	Open Weiss ELF	pg. 030
DT PUP 750 ETICS B1	pg. 087	Premium 2K Epoxy-Primer D-40	pg. 060
DT Quadroline-PU	pg. 111	Premium Iso Primer D-47	pg. 061-068
DT Rete Prefomata a "U"	pg. 104	Premium Multi-Primer D-41	pg. 060
DT Rete Prefomata a "V"	pg. 104	Pu Glanzlack D-32	pg. 062
DT Rompigoccia a vista in PVC con Rete Plus	pg. 107	Pu-Mattlack	pg. 062
DT Rompigoccia in PVC con Rete	pg. 107	Pu Seidenglanzlack D-33	pg. 063
DT Rompigoccia in PVC con Rete Rinforzato	pg. 107	Pu Vorlack D-31	pg. 061
DT Rompigoccia per Scossalina	pg. 107	Putzgrund Grob	pg. 011
DT Rondella	pg. 099	Q4-Primer	pg. 008
DT S1-Bit 30 IPR x89	pg. 100	R117 A101	pg. 103
DT S1 Tool Pro	pg. 100	R131 A101	pg. 103
DT Schlagdubbel STR-U 2G	pg. 098	Renosafe	pg. 021
DT Spalletta LAI-SYS	pg. 112	Riss-Spachtel	pg. 051
DT Spewe 1125L-28	pg. 113	Rompigoccia Base di Partenza	pg. 105
DT Spewe GT127-34	pg. 113	Rostschutz D-11	pg. 064
DT Spiraldubbel	pg. 110	Salpeter Entferner	pg. 018
DT Stahl Dubel Glatt	pg. 096	Seidenlatex 20	pg. 022
DT STR-U 2G Tool Set	pg. 099	Seidenmattlack D-21	pg. 066
DT Tamponcino STR	pg. 100	Si-Fusion FZ	pg. 040
DT Tappo EPS	pg. 099	Silicon-Imprägniermittel W	pg. 019
DT Tappo EPS Grau	pg. 100	Siloxan Elast FZ	pg. 053
DT Tappo Rock	pg. 100	Siloxan Grund FZ	pg. 006
DT TRA-WIK-PU	pg. 111	Siloxan-Haftgrund FZ	pg. 013
DT UMP-ALU-TR	pg. 111	Siloxan Innenfarbe ELF	pg. 032
DT Varir e Variq	pg. 110	Siloxan Komfortputz K1,5	pg. 055
DT VT 2G per STR-U e STR-H	pg. 099	Siloxan Quartzgrund	pg. 013
DT Wktherm 0 8 60	pg. 098	Sol-Rapid	pg. 034
DT Wktherm 60	pg. 098	Stelo Esagonale	pg. 100
Extra ELF	pg. 028	Streichfüller	pg. 011
Eurolatex 10 ELF	pg. 023	Tiefgrund Spezial	pg. 007
Europaint FZ	pg. 038	Tiefgrund W ELF	pg. 004
Fassade Plus	pg. 041	UKIN	pg. 020
Fast & Fluid Harbil HA480	pg. 118	Unigrund P	pg. 010
Fast & Fluid Harbil HA680	pg. 118	Unigrund Plus	pg. 010
Finish Elast K0,3/K0,5	pg. 052	Uni-Rissgrund FX	pg. 012-050
Fussbodenfarbe	pg. 114	Vorlack D-10	pg. 064
Gel Lasur H-45	pg. 069	Wetterschutzfarbe Iso H-42	pg. 068
Gel-Grundierung	pg. 005		
Grundierkonzentrat ELF	pg. 004		
Hochglanzlack D-20	pg. 066		



**Meffert AG**  
*Farbwerke*

**DINOVA ITALIA SRL**

Via Dante, 54 - 37031 Illasi (VR) - Tel. 045 7834 222  
info@dinovaitalia.it - www.dinovaitalia.it

